

FRIGIDAIRE

Todo acerca del

uso y cuidado

de su compacto refrigerador

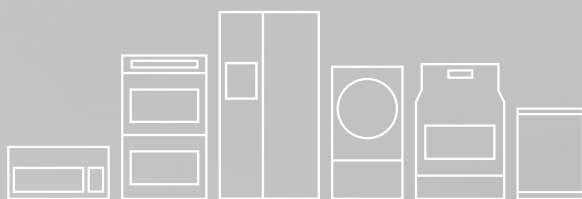

ÍNDICE

Instrucciones importantes de seguridad.....2	Características opcionales 12
Características generales.....4	Cuidado y limpieza 13
Instalación.....5	Antes de solicitar servicio técnico 14
Instrucciones de eliminación / reversión de puertas.....6	Garantía de los electrodomésticos grandes.... 15
Controles.....11	

INSTRUCCIONES IMPORTANTES DE SEGURIDAD



ADVERTENCIA

Lea todas las instrucciones antes de usar este refrigerador.

Para su seguridad

- NO almacene ni utilice gasolina ni otros líquidos inflamables en las inmediaciones de este o cualquier otro artefacto. Lea las etiquetas de los productos para informarse sobre la combustibilidad y otros peligros.
- NO haga funcionar el refrigerador en la presencia de vapores explosivos.
- Evite cualquier contacto con las piezas móviles del fabricante automático de hielo.
- Quite todas las grapas de la caja de cartón. Las grapas pueden causar cortes graves y dañar los acabados si entran en contacto con otros artefactos o muebles.

Definiciones

 Este es el símbolo de alerta de seguridad. Se usa para alertar sobre peligros potenciales de lesiones personales. Obedezca todos los mensajes de seguridad que tengan este símbolo para evitar posibles lesiones personales o la muerte.



PELIGRO

PELIGRO indica una situación de peligro inminente que, si no se evita, podría causar lesiones graves o la muerte.



ADVERTENCIA

ADVERTENCIA indica una situación potencialmente peligrosa que, si no se evita, podría causar lesiones personales graves o la muerte.



PRECAUCIÓN

PRECAUCIÓN indica una situación potencialmente peligrosa que, si no se evita, podría causar lesiones personales leves o moderadas.



IMPORTANTE

IMPORTANTE indica información de instalación, funcionamiento o mantenimiento que es importante, pero que no está relacionada con la seguridad.



PELIGRO



PELIGRO Riesgo de incendio o explosión. Se ha utilizado refrigerante inflamable. No utilice dispositivos mecánicos para descongelar el frigorífico. No perforo el tubo del refrigerante.

PELIGRO Riesgo de incendio o explosión. Se ha utilizado refrigerante inflamable. Solo debe ser reparado por personal de servicio capacitado. No perforo el tubo del refrigerante.



PELIGRO



PRECAUCIÓN Riesgo de incendio o explosión. Se ha utilizado refrigerante inflamable. Consulte el manual de reparación o la guía del propietario antes de intentar reparar este producto. Se deben seguir todas las precauciones de seguridad.

PRECAUCIÓN Riesgo de incendio o explosión. Deshágase de la propiedad de acuerdo con las reglamentaciones federales o locales. Se ha utilizado refrigerante inflamable.

PRECAUCIÓN Riesgo de incendio o explosión debido a la perforación del tubo de refrigerante. Siga atentamente las instrucciones de manejo. Se ha utilizado refrigerante inflamable.



IMPORTANTE

Es posible que su frigorífico antiguo cuente con un sistema de refrigeración que utilice CFC o HCFC (clorofluorocarburos o hidroclorofluorocarburos). Se considera que si los CFC y HCFC se emiten a la atmósfera pueden dañar el ozono estratosférico. Es posible que otros refrigerantes también perjudiquen el medio ambiente si se emiten a la atmósfera.

En caso de que vaya a tirar su frigorífico antiguo, asegúrese de que un técnico cualificado se encargue de retirar el refrigerante para su correcta eliminación. Si emite refrigerantes de manera intencionada, puede ser objeto de multas o encarcelamiento conforme a las disposiciones de la legislación en materia de medio ambiente.



ADVERTENCIA

¡ADVERTENCIA! RESIDENTES DE CALIFORNIA
Cáncer y daño reproductivo
www.P65Warnings.ca.gov

INSTRUCCIONES IMPORTANTES DE SEGURIDAD

Seguridad de los niños

Destruya o recicle inmediatamente la caja de cartón, las bolsas de plástico y cualquier otro material de empaque exterior después de que el refrigerador sea desempacado. Los niños nunca deben jugar con estos objetos. Las cajas de cartón cubiertas con alfombras, colchas, hojas de plástico o envolturas elásticas y cualquier otro material de empaque pueden convertirse en cámaras sin aire y causar asfixia rápidamente.

Cómo desechar adecuadamente los refrigeradores y congeladores

Riesgo de que los niños queden atrapados

Los riesgos de que los niños queden atrapados o sufran asfixia al jugar dentro de un refrigerador no son problemas del pasado. Los refrigeradores o congeladores desechados o abandonados todavía son peligrosos, aun cuando se dejen abandonados "solo por algunos días". Si se va a deshacer de su refrigerador o congelador usado, siga las instrucciones a continuación para evitar accidentes.

Cómo desechar adecuadamente los refrigeradores y congeladores

Recomendamos usar métodos de reciclaje y eliminación responsables. Consulte con su compañía eléctrica local o visite www.recyclemyoldfridge.com para obtener más información sobre cómo reciclar su refrigerador viejo.

Antes de deshacerse de su refrigerador/ congelador viejo:

- Retire las puertas.
- Deje las bandejas en su lugar, de modo que los niños no puedan entrar con facilidad en este espacio interior.
- Solicite a un técnico de servicio calificado que retire el refrigerante.

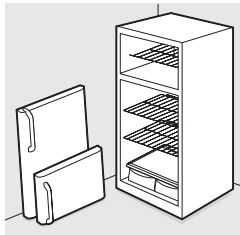

ADVERTENCIA

Se deben seguir estas instrucciones para asegurarse de que los mecanismos de seguridad de este refrigerador funcionen correctamente.

Información eléctrica

- El refrigerador debe enchufarse en su propio y exclusivo tomacorriente eléctrico de 115 voltios, 60 Hz, 15 Amp, CA solamente. El cordón eléctrico está equipado con un enchufe de tres clavijas con conexión a tierra para su protección contra riesgos de choque eléctrico. Debe enchufarse directamente en un tomacorriente para tres clavijas debidamente puesto a tierra. El tomacorriente debe ser instalado de acuerdo con los códigos y reglamentos locales. Consulte a un electricista calificado. Evite conectar el refrigerador a un circuito de interruptor de falla de conexión a tierra (GFI). No use un cable de extensión ni un adaptador.
- Si se daña el cordón eléctrico, debe ser reemplazado por un técnico de servicio calificado, a fin de evitar cualquier riesgo.
- Nunca desenchufe el refrigerador tirando del cordón eléctrico. Siempre sujete firmemente el enchufe y tire en dirección recta hacia afuera del tomacorriente, para evitar dañar el cordón eléctrico.
- Desenchufe el refrigerador antes de la limpieza y antes de reemplazar una bombilla, para evitar sufrir un choque eléctrico.
- Una variación de voltaje de 10% o más puede afectar el rendimiento del refrigerador. Si el refrigerador funciona con energía insuficiente, se puede dañar el compresor. Este daño no está cubierto por la garantía.
- No enchufe el refrigerador a un tomacorriente controlado por un interruptor de pared o de cordón, pues el refrigerador puede apagarse accidentalmente.

Tomacorriente con puesta a tierra

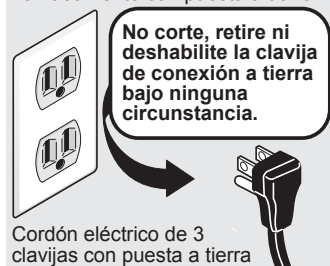

Cordón eléctrico de 3 clavijas con puesta a tierra

CARACTERÍSTICAS GENERALES

Las características pueden variar según el modelo

Algunos Modelos

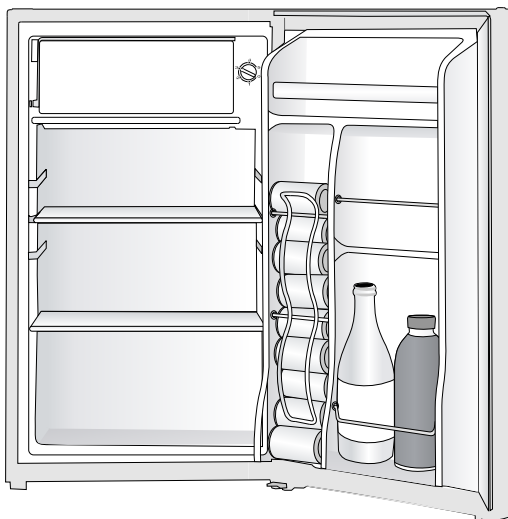

Algunos Modelos

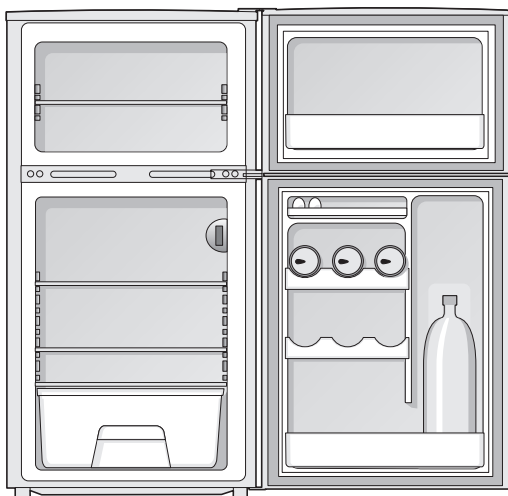

Esta Guía de uso y cuidado le proporciona instrucciones de funcionamiento generales sobre su modelo. Use su refrigerador solamente como en ella se indica. Antes de encender el refrigerador, siga estos importantes primeros pasos.

Ubicación

- Elija un lugar que se encuentre próximo a un tomacorriente con conexión a tierra. No utilice un cable de extensión ni un adaptador.
- Si es posible, coloque el refrigerador en un lugar donde no reciba luz solar directa. Colóquelo lejos de la estufa, del lavavajillas o de cualquier otra fuente de calor.
- El refrigerador debe ser instalado en un piso que tenga la superficie nivelada y que resista el peso del refrigerador completamente cargado.



PRECAUCIÓN

No instale el frigorífico en lugares en que la temperatura del aire ambiental pueda llegar a los 50 °F (10 °C) o a una temperatura menor. El contenido del compartimento del frigorífico podría congelarse. No instale el frigorífico en lugares en que la temperatura del aire ambiental pueda llegar a los 110 °F (43 °C) o menor valor. Los compartimentos del frigorífico y del congelador pueden superar las temperaturas normales de funcionamiento.

No bloquee el frente inferior de su frigorífico. Una circulación de aire suficiente es esencial para el correcto funcionamiento de su frigorífico.

Instalación

Espacios libres para la instalación

- Deje los siguientes espacios libres para facilitar la instalación del refrigerador, la circulación adecuada del aire y las conexiones eléctricas y de plomería:
Laterales y techo - 3 pulgadas (7,5 cm)
Posterior - 4 pulgadas (10 cm)

Consejos para la colocación del refrigerador en su ubicación final:

- Las cuatro esquinas de la unidad deben descansar firmemente sobre el piso.
- La unidad debe estar nivelada en la parte delantera y trasera.

Para nivelar el gabinete usando las patas frontales de nivelado:

- Haga descender las patas de nivelado de cada lado, en el sentido de las agujas del reloj hasta que toquen el piso.

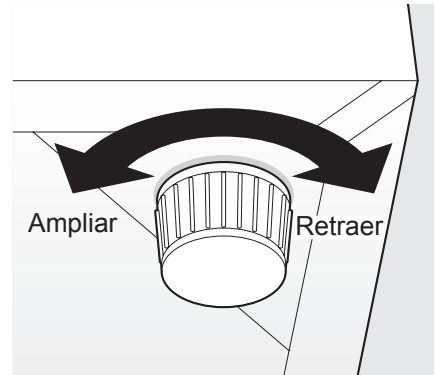

- Use las patas de nivelado (ubicadas en el frente) para asegurarse de que las 4 esquinas de la unidad están firmemente apoyadas sobre el piso sólido. Gire las patas de nivelación en el sentido de las agujas del reloj para retraerlas y en el sentido contrario para extraerlas. Asegúrese de que el piso tenga resistencia suficiente para el peso de un frigorífico con plena carga.

INSTRUCCIONES DE ELIMINACIÓN / REVERSIÓN DE PUERTAS

NOTA

La dirección en que se abren las puertas del frigorífico (oscilación de las puertas) se puede invertir, de izquierda a derecha y viceversa, al cambiar de lado las bisagras. Si desea invertir la oscilación, asegúrese de que lo haga personal cualificado.

IMPORTANTE

Antes de comenzar, gire el control de temperatura del frigorífico a la posición "OFF" (Desconectado) y desconecte el cable de energía eléctrica del tomacorriente de la pared. Extraiga todos los alimentos de los estantes de la puerta.

Instrucciones para retirar las puertas e invertir su oscilación en el modelo FPA3322UM:

- Asegúrese de que la unidad esté desenchufada y vacía.
- Todas las piezas que se extraigan deben guardarse para volver a instalar la puerta.
- No apoye la parte posterior de la unidad sobre el piso, ya que se podría dañar el sistema de enfriamiento.
- Es preferible que 2 personas manejen la unidad durante el armado.

1. Quite el embellecedor y la bisagra superiores. Quite el embellecedor del agujero de la bisagra del lado superior derecho del armario. Descuelgue la puerta del armario.

2. Retire el embellecedor del agujero de la bisagra del lado superior izquierdo de la puerta y colóquelo en el agujero de la bisagra del lado superior derecho de la puerta.

3. Quite ambas patas. Retire la bisagra inferior del armario. Dele la vuelta a la bisagra inferior antes de reinstalarla.

4. Coloque la bisagra inferior en el lado izquierdo del armario. Coloque la puerta en el armario.

5. Antes de atornillar los tornillos de la bisagra superior, asegúrese de que la parte superior de la puerta esté nivelada con el armario y que la junta de goma esté bien ajustada. Recoloque ambas patas. Instale el embellecedor del agujero de la bisagra en el lado superior derecho del armario.

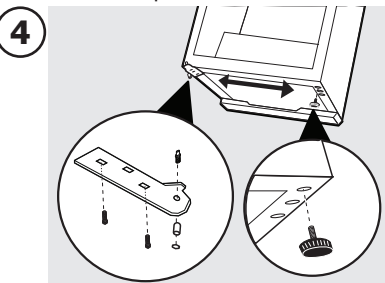
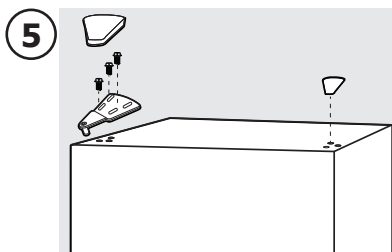
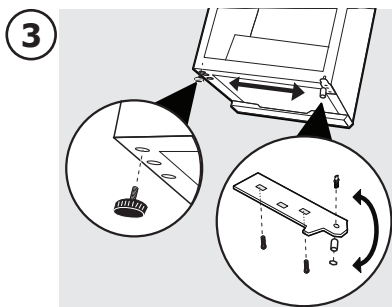
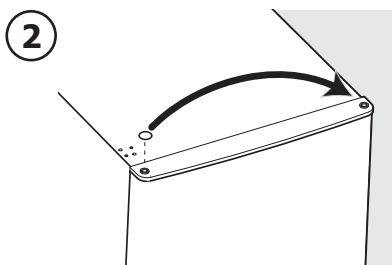
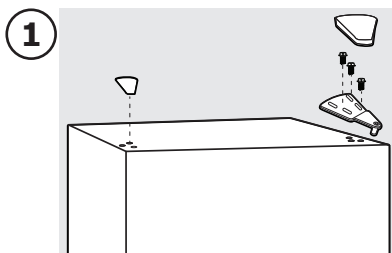

INSTRUCCIONES DE ELIMINACIÓN / REVERSIÓN DE PUERTAS

NOTA

La dirección en que se abren las puertas del frigorífico (oscilación de las puertas) se puede invertir, de izquierda a derecha y viceversa, al cambiar de lado las bisagras. Si desea invertir la oscilación, asegúrese de que lo haga personal cualificado.

IMPORTANTE

Antes de comenzar, gire el control de temperatura del frigorífico a la posición "OFF" (Desconectado) y desconecte el cable de energía eléctrica del tomacorriente de la pared. Extraiga todos los alimentos de los estantes de la puerta.

Instrucciones para retirar las puertas e invertir su oscilación en el modelo FFPA4422UM and FFPA4422UU:

- Asegúrese de que la unidad esté desenchufada y vacía.
 - Todas las piezas que se extraigan deben guardarse para volver a instalar la puerta.
 - No apoye la parte posterior de la unidad sobre el piso, ya que se podría dañar el sistema de enfriamiento.
 - Es preferible que 2 personas manejen la unidad durante el armado.
1. Quite el embellecedor y la bisagra superiores. Quite el embellecedor del agujero de la bisagra del lado superior derecho del armario. Descuelgue la puerta del armario.
 2. Retire el embellecedor del agujero de la bisagra del lado superior izquierdo de la puerta y colóquelo en el agujero de la bisagra del lado superior derecho de la puerta.
 3. Quite ambas patas. Retire la bisagra inferior del armario. Dele la vuelta a la bisagra inferior antes de reinstalarla.
 4. Coloque la bisagra inferior en el lado izquierdo del armario. Coloque la puerta en el armario.
 5. Antes de atornillar los tornillos de la bisagra superior, asegúrese de que la parte superior de la puerta esté nivelada con el armario y que la junta de goma esté bien ajustada. Recolecte ambas patas. Instale el embellecedor del agujero de la bisagra en el lado superior derecho del armario.

1

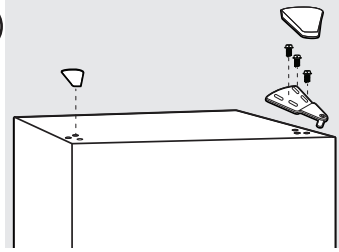

2

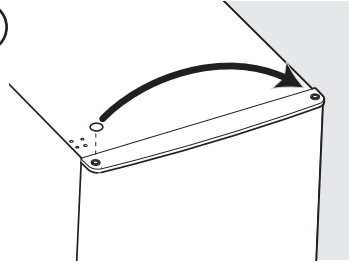

3

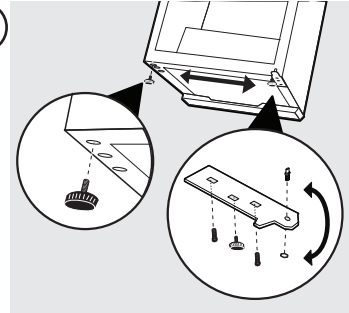

4

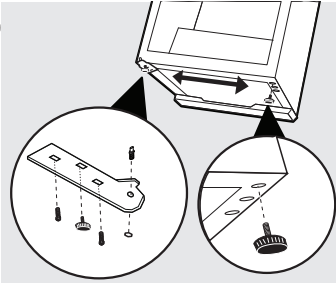

5

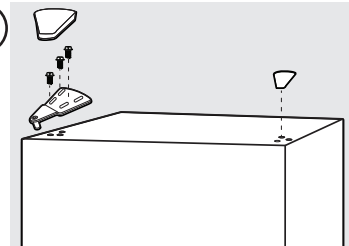

INSTRUCCIONES DE ELIMINACIÓN / REVERSIÓN DE PUERTAS

🔧 NOTA

La dirección en que se abren las puertas del frigorífico (oscilación de las puertas) se puede invertir, de izquierda a derecha y viceversa, al cambiar de lado las bisagras. Si desea invertir la oscilación, asegúrese de que lo haga personal cualificado.

➡ IMPORTANTE

Antes de comenzar, gire el control de temperatura del frigorífico a la posición "OFF" (Desconectado) y desconecte el cable de energía eléctrica del tomacorriente de la pared. Extraiga todos los alimentos de los estantes de la puerta.

Instrucciones para retirar las puertas e invertir su oscilación en el modelo FFPS3133UU:

- Asegúrese de que la unidad esté desenchufada y vacía.
 - Todas las piezas que se extraigan deben guardarse para volver a instalar la puerta.
 - No apoye la parte posterior de la unidad sobre el piso, ya que se podría dañar el sistema de enfriamiento.
 - Es preferible que 2 personas manejen la unidad durante el armado.
1. Quite el embellecedor y la bisagra superiores. Quite el embellecedor del agujero de la bisagra del lado superior derecho del armario. Descuelgue la puerta del congelador del armario.
 2. Retire la bisagra del centro del armario. Descuelgue la puerta del frigorífico del armario. Retire el embellecedor de los agujeros de tornillos del lado izquierdo del armario y colóquelo en los agujeros de tornillos del lado derecho del armario.
 3. Retire los embellecedores de los agujeros de la bisagra del lado superior izquierdo de las puertas del congelador y el frigorífico, y colóquelos en los agujeros de la bisagra del lado superior derecho de ambas puertas.
 4. Quite ambas patas. Retire la bisagra inferior del armario. Dele la vuelta a la bisagra inferior antes de reinstalarla.

1

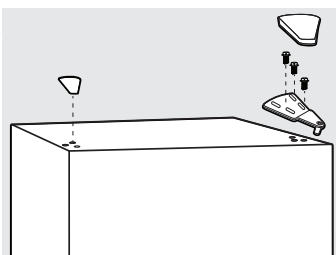

2

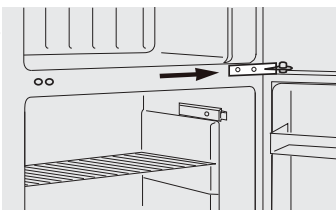

3

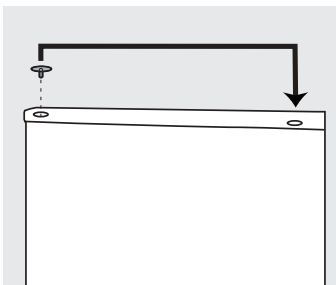

4

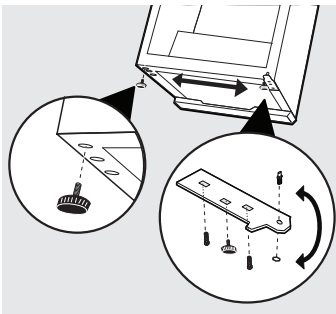

INSTRUCCIONES DE ELIMINACIÓN / REVERSIÓN DE PUERTAS

📌 NOTA

La dirección en que se abren las puertas del frigorífico (oscilación de las puertas) se puede invertir, de izquierda a derecha y viceversa, al cambiar de lado las bisagras. Si desea invertir la oscilación, asegúrese de que lo haga personal cualificado.

➡ IMPORTANTE

Antes de comenzar, gire el control de temperatura del frigorífico a la posición "OFF" (Desconectado) y desconecte el cable de energía eléctrica del tomacorriente de la pared. Extraiga todos los alimentos de los estantes de la puerta.

- Coloque la bisagra inferior en el lado izquierdo del armario. Instale la puerta del frigorífico y la bisagra central. Antes de atornillar los tornillos de la bisagra central, asegúrese de que la parte superior de la puerta del frigorífico esté nivelada con el armario y que la junta de goma esté bien ajustada. Recoloque ambas patas.
- Monte la puerta del congelador. Coloque la bisagra superior en el lado superior izquierdo del armario. Antes de atornillar los tornillos de la bisagra superior, asegúrese de que la parte superior de la puerta del congelador esté nivelada con el armario y que la junta de goma esté bien ajustada. Instale el embellecedor del agujero de la bisagra en el lado superior derecho del armario.

5

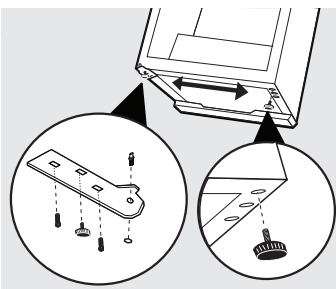

6

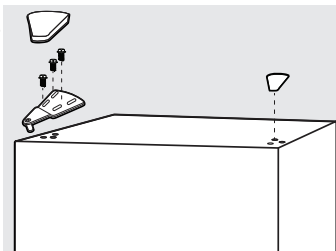

Instrucciones para retirar las puertas e invertir su oscilación en el modelo FFPS4533UU:

- Asegúrese de que la unidad esté desenchufada y vacía.
 - Todas las piezas que se extraigan deben guardarse para volver a instalar la puerta.
 - No apoye la parte posterior de la unidad sobre el piso, ya que se podría dañar el sistema de enfriamiento.
 - Es preferible que 2 personas manejen la unidad durante el armado.
- Quite el embellecedor y la bisagra superiores. Quite el embellecedor del agujero de la bisagra del lado superior derecho del armario. Descuelgue la puerta del congelador del armario.
 - Retire la bisagra del centro del armario. Descuelgue la puerta del frigorífico del armario. Retire el embellecedor de los agujeros de tornillos del lado izquierdo del armario y colóquelo en los agujeros de tornillos del lado derecho del armario.

1

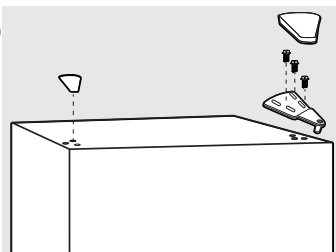

2

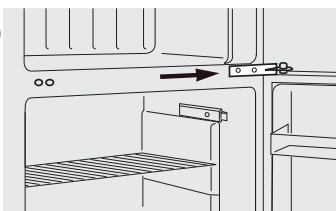

INSTRUCCIONES DE ELIMINACIÓN / REVERSIÓN DE PUERTAS

📌 NOTA

La dirección en que se abren las puertas del frigorífico (oscilación de las puertas) se puede invertir, de izquierda a derecha y viceversa, al cambiar de lado las bisagras. Si desea invertir la oscilación, asegúrese de que lo haga personal cualificado.

➡ IMPORTANTE

Antes de comenzar, gire el control de temperatura del frigorífico a la posición "OFF" (Desconectado) y desconecte el cable de energía eléctrica del tomacorriente de la pared. Extraiga todos los alimentos de los estantes de la puerta.

3. Retire los embellecedores de los agujeros de la bisagra del lado superior izquierdo de las puertas del congelador y el frigorífico, y colóquelos en los agujeros de la bisagra del lado superior derecho de ambas puertas.
4. Quite ambas patas. Retire la bisagra inferior del armario. Dele la vuelta a la bisagra inferior antes de reinstalarla.
5. Coloque la bisagra inferior en el lado izquierdo del armario. Instale la puerta del frigorífico y la bisagra central. Antes de atornillar los tornillos de la bisagra central, asegúrese de que la parte superior de la puerta del frigorífico esté nivelada con el armario y que la junta de goma esté bien ajustada. Recolecte ambas patas.
6. Monte la puerta del congelador. Coloque la bisagra superior en el lado superior izquierdo del armario. Antes de atornillar los tornillos de la bisagra superior, asegúrese de que la parte superior de la puerta del congelador esté nivelada con el armario y que la junta de goma esté bien ajustada. Instale el embellecedor del agujero de la bisagra en el lado superior derecho del armario.

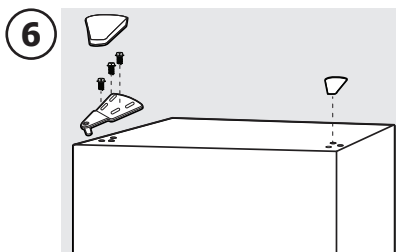
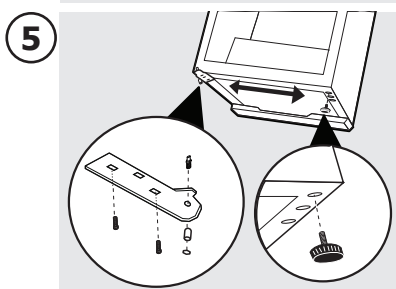
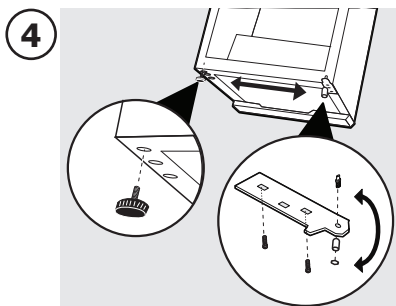
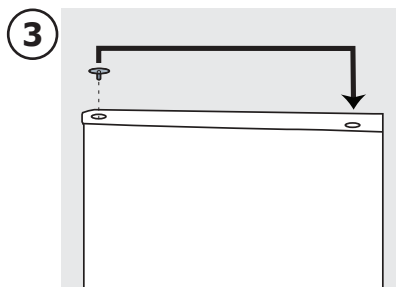

Período de enfriamiento

Para lograr un mejor rendimiento, permita que pasen 4 horas para que el frigorífico se enfríe completamente. El frigorífico funcionará de manera continuada durante las primeras horas.

Control de temperatura

El control de temperatura está ubicado dentro del compartimento del frigorífico de la unidad. La temperatura viene ajustada de fábrica para proporcionar valores satisfactorios para el almacenamiento de alimentos. Sin embargo, el control de temperatura es ajustable para brindar un rango de temperaturas para sus preferencias personales.

Para ajustar a temperaturas más frías, haga girar la perilla del control hacia las posiciones de números más altos. Después de cada movimiento, deje pasar 24 horas para que la unidad se ajuste. Si la unidad no está todavía suficientemente fría, repita el procedimiento hasta alcanzar la temperatura deseada. Después de cada movimiento de la perilla de control, deje pasar 24 horas para que la unidad se ajuste.

Para ajustar a temperaturas menos frías, haga girar la perilla del control hacia las posiciones de números más bajos. Después de cada movimiento, deje pasar 24 horas para que la unidad se ajuste. Si la unidad no está todavía suficientemente templada, repita el procedimiento hasta alcanzar la temperatura deseada. Después de cada movimiento de la perilla de control, deje pasar 24 horas para que la unidad se ajuste.

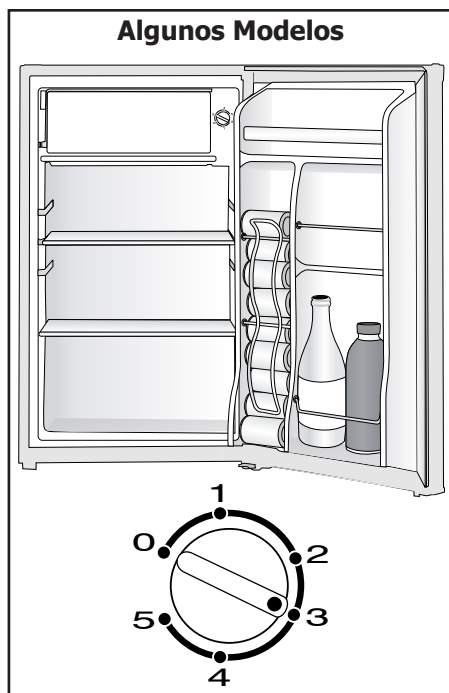
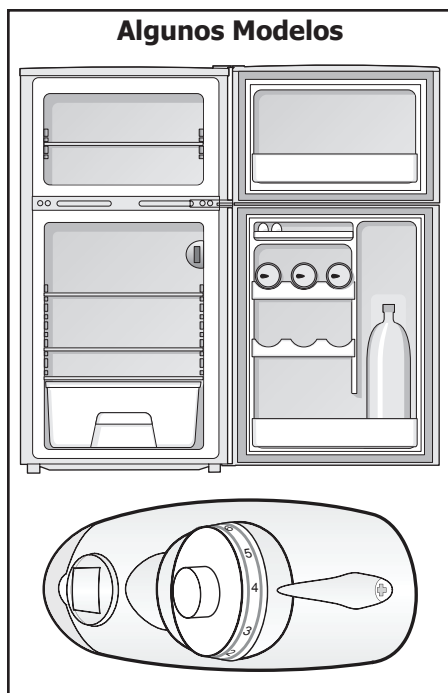

CARACTERÍSTICAS OPCIONALES



PRECAUCIÓN

No limpie los estantes de vidrio ni las tapas con agua caliente si están fríos. Los estantes y las tapas pueden romperse por el cambio brusco de temperatura, o deformarse. El vidrio templado se ha diseñado para romperse en muchos pedazos de tamaño pequeño. Esto es normal. Los estantes de vidrio y las tapas son pesados. Utilice las dos manos al retirarlos para evitar caídas.

Ajuste del estante

Los estantes del refrigerador se ajustan fácilmente para adaptarse a las necesidades individuales. Antes de ajustar los estantes, retire todos los alimentos.

Para ajustar los estantes:

1. Extraiga el estante levantando la parte posterior del mismo para extraerla del riel lateral y luego continúe extrayendo el estante tirando hacia adelante.

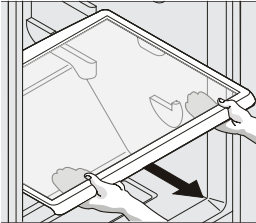

2. Para volver a colocar el estante, apoye los bordes laterales en cualquier par de rieles de estante y, con cuidado, empuje el estante hacia atrás a su posición hasta que se acople con el tope del riel lateral.

Almacenamiento de la puerta

Los compartimientos, estantes y soportes de la puerta se proporcionan para un almacenamiento práctico de jarras, botellas y latas. Los artículos utilizados frecuentemente se pueden seleccionar rápidamente.

El compartimiento de lácteos, que es más cálido que la sección de almacenamiento de alimentos generales, tiene como finalidad el almacenamiento a corto plazo de queso, comida para untar o manteca.

Descongelar su frigorífico (algunos modelos)

1. Descongelar su frigorífico (algunos modelos)
2. Asegúrese que la bandeja de goteo está en su lugar, debajo del compartimento del congelador.
3. Desenchufe la unidad y asegúrese de que el cable esté en un lugar seguro y seco.

4. El proceso de descongelamiento puede insumir unas pocas horas. Para acelerar el período de descongelamiento, mantenga la puerta abierta y coloque un tazón de agua caliente dentro del frigorífico. Nunca use objetos afilados para extraer la escarcha.
5. Durante el ciclo de descongelamiento, se acumulará agua dentro de la bandeja de goteo. Es posible que sea necesario vaciar la bandeja de goteo durante el ciclo de descongelamiento. No dejar de vigilar el proceso.
6. Una vez que se haya completado el descongelamiento, vacíe y seque la bandeja de goteo, así como el interior del frigorífico.
7. Vuelva a ajustar el frigorífico a la temperatura deseada y coloque nuevamente todos los alimentos y objetos dentro del frigorífico.

Control automático de congelador (algunos modelos)

La característica de Control de congelamiento mantendrá una temperatura interior adecuada del frigorífico, aunque el mismo esté ubicado en un área en la que la temperatura ambiente sea de apenas 10 °F (-12 °C).

Iluminación interior (algunos modelos)

La iluminación interior se enciende automáticamente cuando se abre la puerta. Para cambiar la bombilla, haga girar el control de temperatura a la posición "OFF" (Desconectado) y desenchufe el cable de alimentación. Cambie la vieja bombilla por otra de la misma potencia (vataje).

Cajones para frutas y verduras (algunos modelos)

Los cajones para frutas y verduras, ubicados debajo del estante del refrigerador inferior, están diseñados para el almacenamiento de frutas, verduras y otros productos frescos.

Lave los artículos en agua limpia y extraiga el exceso de agua antes de colocarlos en los cajones para frutas y verduras.

Los alimentos con olores fuertes o alto contenido de humedad deben envolverse antes de almacenarse.

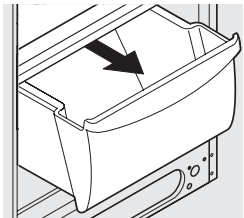

Sugerencias para el cuidado y la limpieza		
Pieza	Qué usar	Sugerencias y precauciones
Interior y revestimiento de las puertas	<ul style="list-style-type: none"> • Agua y jabón • Bicarbonato de sodio y agua 	Use 2 cucharadas de bicarbonato de sodio en 1 litro de agua tibia. Asegúrese de escurrir el excedente de agua de la esponja o paño antes de limpiar los controles, la bombilla o cualquier otra pieza eléctrica.
Juntas de la puerta	<ul style="list-style-type: none"> • Agua y jabón 	Limpie las juntas con un paño limpio y suave.
Cajones y compartimientos	<ul style="list-style-type: none"> • Agua y jabón 	Use un paño suave para limpiar los rodillos y rieles de los cajones.
Bandejas de vidrio	<ul style="list-style-type: none"> • Agua y jabón • Limpiavidrios • Rociadores de líquidos suaves 	Espere a que el vidrio se entibie a temperatura ambiente antes de sumergirlo en agua tibia.
Exterior	<ul style="list-style-type: none"> • Agua y jabón • Limpiavidrios no abrasivo 	Para limpiar las manijas, no use limpiadores comerciales domésticos que contengan amoníaco, blanqueadores ni alcohol. Use un paño suave para limpiar las manijas lisas. NO limpie las puertas lisas con un paño seco.
Exterior (solo modelos de acero inoxidable)	<ul style="list-style-type: none"> • Agua y jabón • Limpiadores de acero inoxidable 	<p>Nunca limpie las superficies de acero inoxidable con CLORO o limpiadores que contengan blanqueadores.</p> <p>Limpie la parte delantera y las manijas de acero inoxidable con un paño y agua jabonosa no abrasivos. Enjuague con agua limpia y un paño suave. Use un limpiador no abrasivo de acero inoxidable. Estos limpiadores pueden ser comprados en la mayoría de los grandes almacenes o de las tiendas de bricolaje. Siempre siga las instrucciones del fabricante. No use limpiadores domésticos que contengan amoníaco o blanqueadores.</p> <p>NOTA: siempre limpie y seque a favor del grano para evitar rasguños. Lave el resto del aparato con agua tibia y detergente líquido suave. Enjuague bien y seque con un paño suave y limpio.</p>

ANTES DE SOLICITAR SERVICIO TÉCNICO

1-800-944-9044 (Estados Unidos)

1-800-265-8352 (Canadá)

Visite nuestro sitio en Internet:
www.frigidaire.com.

INCIDENTES COMUNES	Antes de solicitar servicio, revise esta lista. Al hacerlo, puede ahorrar tiempo y dinero. Esta lista incluye los incidentes más comunes que no son originados por el empleo de mano de obra o materiales defectuosos en este electrodoméstico.
El refrigerador no funciona.	<ul style="list-style-type: none"> • Asegúrese de que el enchufe esté firmemente conectado al tomacorriente. • Verifique o reemplace el fusible con un fusible de acción retardada de 15 amp. Restablezca el disyuntor. • El control del frigorífico/congelador se establece en «0» (controles mecánicos) u «OFF» (controles electrónicos). • El refrigerador puede estar en el ciclo de descongelación. Espere 20 minutos y revise nuevamente.
La temperatura del congelador está más fría que preferido. La temperatura del refrigerador es satisfactoria.	<ul style="list-style-type: none"> • Ajuste el control del congelador a una temperatura menos fría hasta que la misma sea satisfactoria. Deje que la temperatura se establezca durante 24 horas.
La temperatura del refrigerador es demasiado fría. Temperatura satisfactoria del congelador.	<ul style="list-style-type: none"> • Gire el control del frigorífico/congelador a un ajuste más tibio. Espere 24 horas hasta que la temperatura se estabilice. Luego revise la temperatura del congelador y ajústela como sea necesario.
La temperatura del congelador está más tibia que preferido. La temperatura del refrigerador es satisfactoria.	<ul style="list-style-type: none"> • Ajuste el control del congelador a una temperatura más fría hasta que la misma sea satisfactoria. Deje que la temperatura se establezca durante 24 horas.
La temperatura del refrigerador es demasiado tibia. La temperatura del congelador es satisfactoria.	<ul style="list-style-type: none"> • Control fijo de frigorífico/congelador a una colocación más fría. Espere 24 horas hasta que la temperatura se estabilice. Entonces verifique temperaturas de frigorífico y ajuste como necesitado.
El refrigerador hace ruido o vibra.	<ul style="list-style-type: none"> • El refrigerador no está nivelado. • El piso es débil. • Vea la sección "Sonidos y señales normales de funcionamiento".
Olores en el refrigerador.	<ul style="list-style-type: none"> • Es necesario limpiar el interior. • Los alimentos que producen olores deben ser cubiertos o envueltos.
La luz del refrigerador no funciona.	<ul style="list-style-type: none"> • Reemplace la bombilla. • Asegúrese de que el enchufe esté firmemente conectado al tomacorriente. • El interruptor de la luz puede estar atascado. Oprima el interruptor de la luz que se encuentra en la caja de control del refrigerador para liberarlo.

GARANTÍA DE LOS ELECTRODOMÉSTICOS GRANDES

Su electrodoméstico está cubierto por una garantía limitada de un año. Durante un año a partir de la fecha original de compra, Electrolux cubrirá todos los costos de reparación o reemplazo de cualquier pieza de este electrodoméstico que se encuentre defectuosa en materiales o mano de obra, siempre que el electrodoméstico se instale, utilice y mantenga de acuerdo con las instrucciones proporcionadas.

Exclusiones

Esta garantía no cubre lo siguiente:

1. Productos cuyos números de serie originales hayan sido quitados, alterados o no puedan determinarse con facilidad.
2. Productos que hayan sido transferidos del dueño original a un tercero o que no se encuentren en los EE. UU. o en Canadá.
3. Óxido en el interior o exterior de la unidad.
4. Los productos comprados "como están" no están cubiertos por esta garantía.
5. Pérdida de alimentos por fallas del refrigerador o congelador.
6. Productos utilizados para fines comerciales.
7. Las llamadas de servicio que no involucren un mal funcionamiento o defectos de materiales o de mano de obra, o para electrodomésticos que no sean utilizados para uso doméstico normal o de acuerdo con las instrucciones proporcionadas.
8. Llamadas/solicitudes de servicio técnico para corregir errores de instalación del electrodoméstico o para obtener instrucciones sobre su uso.
9. Los gastos para hacer accesible el electrodoméstico a fin de repararlo, como por ejemplo la extracción de adornos, alacenas, estanterías, etc., que no formaban parte del electrodoméstico en el momento en que salió de la fábrica.
10. Llamadas de servicio para reparar o reemplazar bombillas, filtros de aire, filtros de agua, otros consumibles, perillas, manijas u otras piezas decorativas.
11. Costos adicionales que incluyen, sin limitación, cualquier llamada de servicio fuera de las horas de oficina, durante los fines de semana o días feriados, peajes, tarifas de transporte o gastos de traslado para llamadas de servicio en áreas remotas, incluyendo el estado de Alaska.
12. Daños al acabado del electrodoméstico o al hogar que hayan ocurrido durante la instalación, incluyendo, sin limitación, los armarios, paredes, etc.
13. Daños causados por: servicio técnico realizado por compañías de servicio técnico no autorizadas, el uso de piezas que no sean piezas genuinas Electrolux o piezas obtenidas de personas que no pertenezcan a compañías de servicio técnico autorizado, o causas externas como abuso, mal uso, suministro eléctrico inadecuado, accidentes, incendios o hechos fortuitos.

RENUNCIA DE RESPONSABILIDAD DE GARANTÍAS IMPLÍCITAS; LIMITACIÓN DE ACCIONES LEGALES

LA ÚNICA Y EXCLUSIVA OPCIÓN DEL CLIENTE BAJO ESTA GARANTÍA LIMITADA ES LA REPARACIÓN O EL REEMPLAZO DEL PRODUCTO SEGÚN SE INDICA EN LA PRESENTE GARANTÍA. LOS RECLAMOS BASADOS EN GARANTÍAS IMPLÍCITAS, INCLUIDAS LAS GARANTÍAS DE COMERCIALIZACIÓN O IDONEIDAD DEL PRODUCTO PARA UN PROPÓSITO ESPECÍFICO, ESTÁN LIMITADOS A UN AÑO O AL PERÍODO MÍNIMO PERMITIDO POR LEY, PERO NUNCA MENOS DE UN AÑO. ELECTROLUX NO SERÁ RESPONSABLE POR DAÑOS CONSECUENTES O INCIDENTALES, COMO POR EJEMPLO DAÑOS A LA PROPIEDAD, NI DE GASTOS INCIDENTALES OCASIONADOS POR EL INCUMPLIMIENTO DE ESTA GARANTÍA ESCRITA O DE CUALQUIER GARANTÍA IMPLÍCITA. ALGUNOS ESTADOS Y PROVINCIAS NO PERMITEN LA EXCLUSIÓN O LIMITACIÓN DE DAÑOS INCIDENTALES O CONSECUENTES O LIMITACIONES EN LA DURACIÓN DE LAS GARANTÍAS IMPLÍCITAS, DE MANERA QUE PUEDE QUE ESTAS LIMITACIONES O EXCLUSIONES NO SE APLIQUEN EN SU CASO. ESTA GARANTÍA ESCRITA LE OTORGA DERECHOS LEGALES ESPECÍFICOS. ES POSIBLE QUE TAMBIÉN POSEA OTROS DERECHOS QUE VARIAN DE UN ESTADO A OTRO.

Si tiene que solicitar servicio técnico

Guarde su recibo, la boleta de entrega o cualquier otro registro de pago adecuado para establecer el período de la garantía si llegara a requerir servicio técnico. Si se realiza un servicio, es conveniente obtener y conservar todos los recibos de dicho servicio.

El servicio realizado bajo esta garantía debe ser obtenido a través de Electrolux utilizando las direcciones o números telefónicos que se indican abajo.

Esta garantía solo se aplica en los Estados Unidos y Canadá. En los EE. UU., su electrodoméstico está garantizado por Electrolux Major Appliances North America, una división de Electrolux Home Products, Inc. En Canadá, su electrodoméstico está garantizado por Electrolux Canada Corp. Electrolux no autoriza a ninguna persona para que cambie ninguna de nuestras obligaciones bajo esta garantía ni tampoco agregue ninguna otra. Nuestras obligaciones de servicios y piezas bajo esta garantía deben ser realizadas por Electrolux o una compañía de servicio técnico autorizado. Las especificaciones o características del producto según se describen o ilustran están sujetas a cambio sin previo aviso.

EE. UU.
1.800.944.9044
Frigidaire
North America
10200 David Taylor Drive
Charlotte, NC 28262



Canadá
1.800.265.8352
Electrolux Canada Corp.
5855 Terry Fox Way
Mississauga, Ontario, Canadá
L5V 3E4