

# FRIGIDAIRE

Todo acerca del

# uso y cuidado

de su refrigerador para vinos

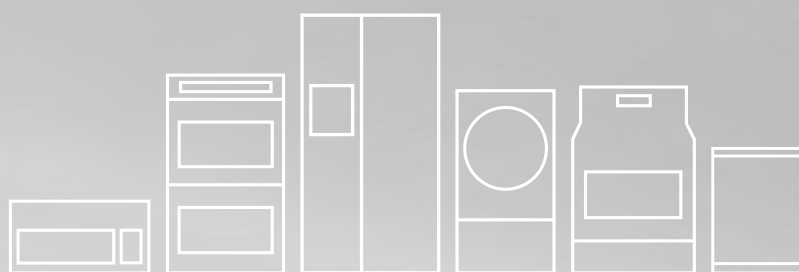

## ÍNDICE

Instrucciones importantes de seguridad.....	2	Características del refrigerador para vinos.....	8
Instalación.....	4	Cuidado y limpieza.....	9
Consejos para el ahorro de energía.....	6	Antes de solicitar servicio técnico.....	10
Ajuste del control de temperatura.....	7	Garantía de los electrodomésticos grandes.....	12

# INSTRUCCIONES IMPORTANTES DE SEGURIDAD

## Lea y conserve estas instrucciones

Esta guía del propietario proporciona instrucciones de operación específicas para su modelo. Use su refrigerador para vinos solamente como se indica en esta guía. Estas instrucciones no tienen por objeto cubrir todas las posibles condiciones y situaciones que se puedan presentar. Al instalar, operar o reparar cualquier electrodoméstico, se debe proceder con cuidado y sentido común.

## Tome nota de los números de modelo y de serie

Anote los números de modelo y de serie en el espacio proporcionado a continuación. La placa de serie se encuentra en la pared superior izquierda del interior del refrigerador para vinos.

Número de Modelo: \_\_\_\_\_

Número de serie: \_\_\_\_\_

Fecha de compra: \_\_\_\_\_



## ADVERTENCIA

Lea todas las instrucciones antes de utilizar este Enfriador de bebidas.

## Definiciones

 Éste es el símbolo de las alertas de seguridad. Se usa para advertirle sobre posibles riesgos de lesiones personales. Obedezca todos los mensajes de seguridad que lleven este símbolo para evitar posibles lesiones o la muerte.



## PELIGRO

Una indicación de PELIGRO representa una situación inminentemente peligrosa que, si no se evita, tendrá como resultado la muerte o una lesión grave.



## ADVERTENCIA

Una indicación de ADVERTENCIA representa una situación potencialmente peligrosa que, si no se evita, podrá tener como resultado la muerte o una lesión grave.



## ATENCIÓN

Una indicación de ATENCIÓN representa una situación potencialmente peligrosa que, si no se evita, puede tener como resultado lesión leve o moderada.



## IMPORTANTE

Una indicación de IMPORTANTE indica información de instalación, operación o mantenimiento que es importante, pero no se relaciona con ningún peligro.



## PELIGRO



**PELIGRO** Peligro de incendio o explosión. Se ha utilizado un refrigerante inflamable. No utilice dispositivos mecánicos para descongelar el frigorífico. No perfore las tuberías del frigorífico.

**PELIGRO** Peligro de incendio o explosión. Se ha utilizado un refrigerante inflamable. Deberá repararlo únicamente personal de servicio cualificado. No perfore las tuberías del frigorífico.



## ATENCIÓN



**ATENCIÓN** Riesgo de fuego o explosión. Se ha utilizado un refrigerante inflamable. Consulte el manual de reparación o la guía del usuario antes de revisar este producto. Siga todas las precauciones de seguridad.

**ATENCIÓN** Peligro de incendio o explosión debido al perforamiento de las tuberías del frigorífico. Siga las instrucciones de uso detenidamente. Se ha utilizado un refrigerante inflamable.

**ATENCIÓN** Peligro de incendio o explosión debido al perforamiento de las tuberías del frigorífico. Siga las instrucciones de uso detenidamente. Se ha utilizado un refrigerante inflamable.

# INSTRUCCIONES IMPORTANTES DE SEGURIDAD

## ADVERTENCIA

### Información eléctrica

- **El refrigerador para vinos debe enchufarse en su propio y exclusivo tomacorriente eléctrico de 115 voltios, 60 Hz, 15 Amp, CA solamente.** El cordón eléctrico está equipado con un enchufe de tres clavijas con conexión a tierra para su protección contra riesgos de choque eléctrico. Debe enchufarse directamente en un tomacorriente para tres clavijas debidamente puesto a tierra. El tomacorriente debe ser instalado de acuerdo con los códigos y reglamentos locales. Consulte a un electricista calificado. Evite conectar el refrigerador para vinos a un circuito de interruptor de falla de conexión a tierra (GFI). **No use un cable de extensión ni un adaptador.**
- Si se daña el cordón eléctrico, debe ser reemplazado por un técnico de servicio calificado, a fin de evitar cualquier riesgo.
- Nunca desenchufe el refrigerador para vinos tirando del cordón eléctrico. Siempre sujete firmemente el enchufe y tire en dirección recta hacia afuera del tomacorriente, para evitar dañar el cordón eléctrico.
- Desenchufe el refrigerador para vinos antes de la limpieza y antes de reemplazar una bombilla, para evitar sufrir un choque eléctrico.
- Una variación de voltaje de 10% o más puede afectar el rendimiento del refrigerador para vinos. Si el refrigerador para vinos funciona con energía insuficiente, se puede dañar el compresor. Este daño no está cubierto por la garantía.
- No enchufe el refrigerador para vinos a un tomacorriente controlado por un interruptor de pared o de cordón, pues el refrigerador para vinos puede apagarse accidentalmente.



## ADVERTENCIA

### Seguridad de los niños

- NO almacene ni utilice gasolina ni otros líquidos inflamables en las inmediaciones de este o cualquier otro artefacto. Lea las etiquetas de los productos para informarse sobre la combustibilidad y otros peligros.
- NO haga funcionar el refrigerador para vinos en la presencia de vapores explosivos.
- Evite cualquier contacto con las piezas móviles del fabricante automático de hielo.
- Quite todas las grapas de la caja de cartón. Las grapas pueden causar cortes graves y dañar los acabados si entran en contacto con otros artefactos o muebles

## ADVERTENCIA

### Cómo desechar adecuadamente los refrigeradores para vinos

#### Riesgo de que los niños queden atrapados

Los riesgos de que los niños queden atrapados o sufran asfixia al jugar dentro de un refrigerador para vinos no son problemas del pasado. Los refrigerador para vinos desechados o abandonados todavía son peligrosos, aun cuando se dejen abandonados "solo por algunos días". Si se va a deshacer de su refrigerador para vinos usado, siga las instrucciones a continuación para evitar accidentes.

Recomendamos usar métodos de reciclaje y eliminación responsables. Consulte con su compañía eléctrica local o visite [www.recyclemyoldfridge.com](http://www.recyclemyoldfridge.com) para obtener más información sobre cómo reciclar su refrigerador para vinos viejo.

#### Antes de deshacerse de su refrigerador para vinos:

- Retire las puertas.
- Deje las bandejas en su lugar, de modo que los niños no puedan entrar con facilidad en este espacio interior.
- Solicite a un técnico de servicio calificado que retire el refrigerante.

# INSTALACIÓN

Esta guía del propietario proporciona instrucciones de operación específicas para su modelo. Use su refrigerador solamente como se indica en esta guía del propietario. **Antes de encender el refrigerador para vinos, siga estos importantes primeros pasos.**

## Instalación

- Elija un lugar que se encuentre próximo a un tomacorriente con conexión a tierra. No utilice un cordón de extensión ni un adaptador.
- Se recomienda que instale su refrigerador para vinos donde la temperatura ambiente esté entre 70 y 78 grados Fahrenheit para obtener un rendimiento óptimo.
- Deje espacio suficiente alrededor de la unidad para una circulación adecuada del aire. Deje un espacio de 2 pulgadas atrás y a los lados del refrigerador para vinos para una circulación adecuada del aire.
- Asegúrese de que el refrigerador para vinos se mantenga en posición vertical durante su transporte.
- Mantenga su refrigerador para vinos alejado de cualquier agente peligroso o combustible.

## NOTA

Las paredes exteriores del refrigerador para vinos pueden calentarse a medida que el compresor trabaja para transferir el calor del interior. La temperatura de las paredes externas puede llegar a ser hasta 30°F (17°C) más alta que la temperatura ambiente. Por esta razón, es especialmente importante en climas cálidos, dejar suficiente espacio para que circule el aire alrededor del refrigerador para vinos.

## Nivelación

Las cuatro esquinas inferiores del refrigerador para vinos deben estar apoyadas firmemente sobre piso estable. El piso debe ser suficientemente fuerte para sostener un refrigerador para vinos completamente cargado. **NOTA:** Es muy importante que su refrigerador para vinos esté nivelado para que funcione correctamente. Si el refrigerador para vinos no es nivelado durante la instalación, la puerta puede quedar mal alineada y no cerrar o sellar adecuadamente, lo que puede causar problemas de enfriamiento, escarcha o humedad.

## Para nivelar su refrigerador para vinos:

Después de retirar todo el material de empaque interior y exterior, use un nivel de carpintero para nivelar el refrigerador para vinos de adelante hacia atrás. Ajuste las patas niveladoras de adelante media burbuja más altos que los de atrás, para que la puerta cierre fácilmente cuando se deje abierta a medias.

## Limpeza

- Lave las piezas removibles del interior y exterior del refrigerador para vinos con un detergente suave y agua tibia. Séquelas con un paño. No utilice limpiadores abrasivos en estas superficies.
- No utilice hojas de afeitar ni otros instrumentos afilados que puedan rayar la superficie del electrodoméstico al retirar las etiquetas adhesivas. Si queda algún residuo de pegamento de la cinta, puede eliminarlo usando una mezcla de agua tibia y detergente suave. También puede retirar el residuo usando el lado adhesivo de la cinta que ya haya retirado. No retire la placa de serie.

**Instrucciones importantes de seguridad:** No guarde alimentos dentro de su refrigerador para vinos ya que es posible que la temperatura interior no sea lo suficientemente baja como para evitar que se deterioren. Es posible que la puerta de vidrio acumule humedad en los meses de verano o en áreas con índices altos de humedad. Para eliminar la humedad, limpie con un paño.

## Instalación de la manija

1. Coloque la manija sobre los dos soporte de montaje ubicados en la parte superior de la puerta.
2. Utilice un destornillador de cabeza hexagonal o llave Allen para ajustar los tornillos de la parte inferior para asegurar la manija a la puerta.

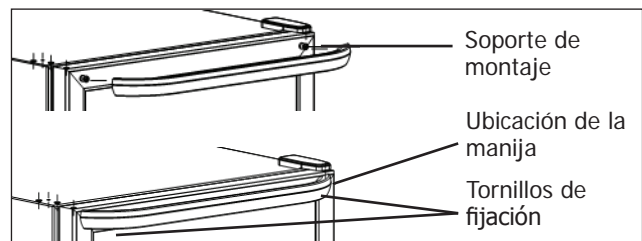

## Invertir la oscilación de la puerta

La puerta de vidrio se puede abrir de izquierda a derecha y viceversa. Si desea cambiar la dirección de apertura, siga estas instrucciones.

### **NOTA**

Todas las piezas extraídas se deben guardar para realizar la reinstalación de la puerta.

1. Quite la tapa superior. Quite los tres tornillos que soportan la bisagra superior (costado derecho) con la parte superior del gabinete. Vea la Figura 1.
2. Quite cuidadosamente la bisagra superior (vea la Figura 1), luego eleve la puerta y aleje de la bisagra inferior, colóquela en una superficie acolchada para evitar arañarla. Vea la Figura 2.
3. Quite los tres tapones cabeza de botón de la esquina izquierda del gabinete y transfíralos a los orificios del lado opuesto. Asegúrese de presionar los tapones cabeza de botón firmemente en los orificios. Vea la Figura 1.
4. Quite los tres tornillos que soportan la bisagra inferior en el extremo inferior del gabinete. Quite los tres tapones cabeza de botón de la esquina izquierda inferior y transfíralos a los orificios donde la bisagra inferior fue quitada recientemente. Vea la Figura 3.
5. Desenrosque las clavijas de ambas bisagras y transfíralas al orificio roscado del lado opuesto. Vea la Figura 4. Vuelva a instalar la bisagra inferior en la esquina izquierda del gabinete utilizando los tres tornillos quitados en el paso 4.
6. En el borde inferior de la puerta, transfiera la boquilla y el soporte de detención de la puerta a los orificios del lado opuesto. Vea la Figura 6.
7. En el borde superior de la puerta, transfiera la boquilla y los tapones cabeza de botón a los orificios del lado opuesto. Vea la Figura 7.

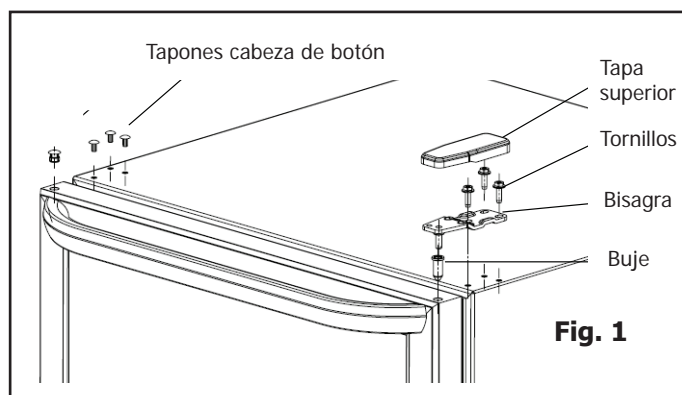

8. Coloque la esquina izquierda inferior de la puerta en la bisagra inferior, luego instale la bisagra superior en el gabinete. Asegúrese de que la puerta esté nivelada y cierre correctamente contra el gabinete, luego ajuste bien los tres tornillos. Vea la Figura 7. Recupere la tapa superior en la bisagra.

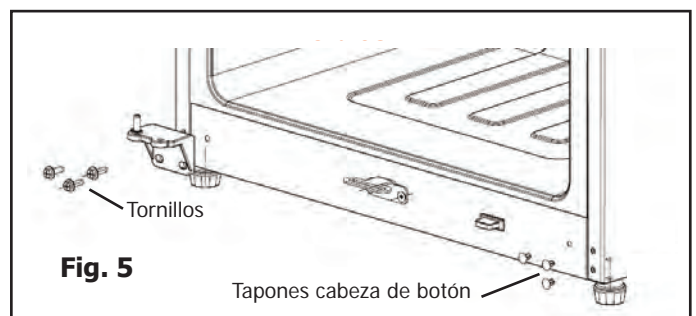
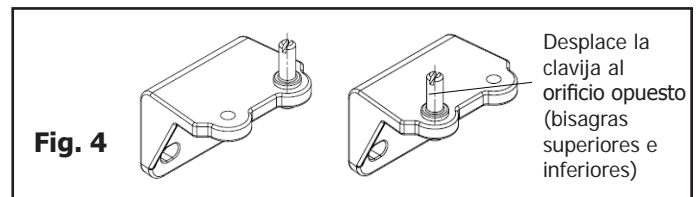
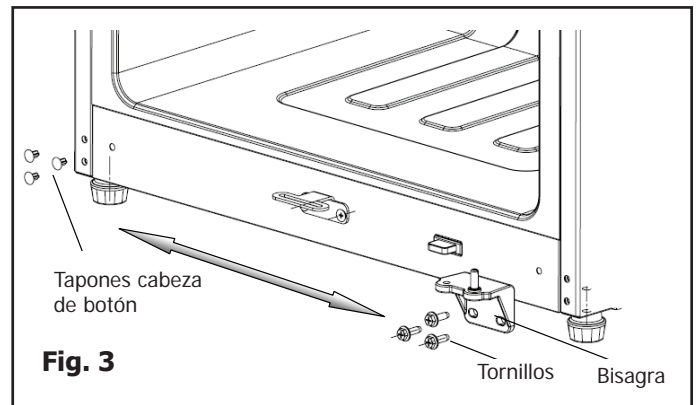
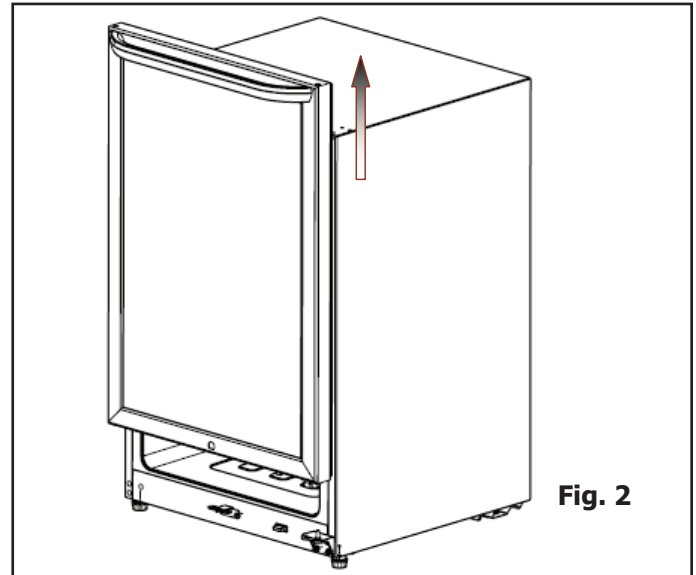

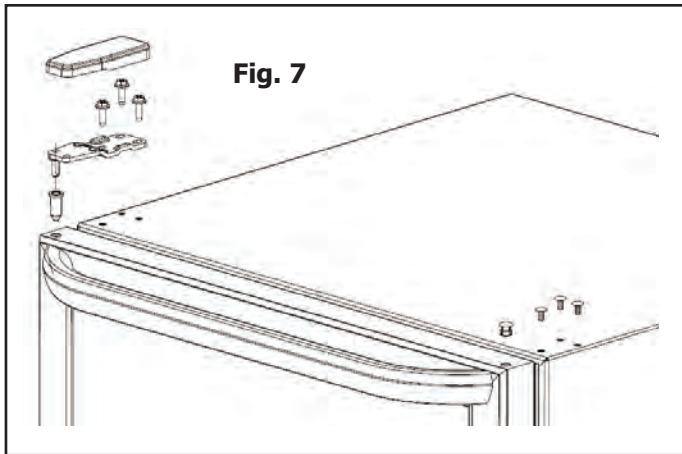
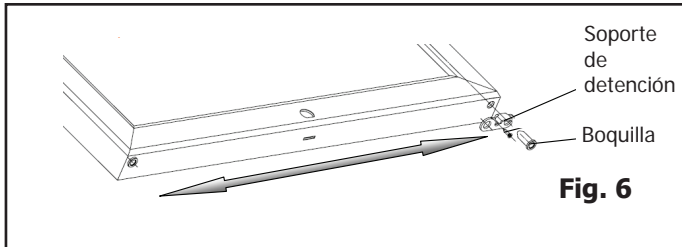

- Instale el enfriador de bebidas en la parte más fría de una habitación ventilada y seca, lejos de la exposición directa de la luz solar y lejos de los conductos de calefacción o registros. No coloque el enfriador de bebidas y vinos cerca de electrodomésticos que produzcan calor como una cocina, horno o lavavajillas.

- Nivele el enfriador de bebidas de manera que la puerta se cierre bien.
- No llene en exceso el enfriador de bebidas o bloquee las ventilaciones de aire frío. Si lo hace, provocará que el enfriador de bebidas funcione más y utilice más energía. Los estantes no deben estar cubiertos con láminas de aluminio, papel de cera o toalla de papel. Los revestimientos interfieren con la circulación de aire frío, lo que hace que el enfriador de bebidas y vinos sea menos eficiente.
- Limpie en seco los envases antes de colocarlos en el enfriador de bebidas. Esto disminuye la acumulación de humedad dentro de la unidad.
- Organice el enfriador de bebidas para reducir las aperturas de la puerta. Retire tantos artículos como sea necesario una sola vez y cierre la puerta lo antes posible.

## CONTROLES DE LA TEMPERATURA

### Período de enfriamiento

Para un mejor funcionamiento, deje pasar 4 horas para que el enfriador de bebidas se enfríe completamente. El enfriador de bebidas funcionará continuamente durante las primeras horas.

### Control de la temperatura (solo modelo de zona)



- ▲ Pulse este botón una vez para aumentar la temperatura en 1° F o C.
- ▼ Pulse este botón una vez para disminuir la temperatura en 1° F o C.

El refrigerador para bebidas puede ser ajustado usando los botones de control de temperatura (flechas hacia arriba y hacia abajo).

El rango de temperatura MÍN. y MÁX. es de 41° a 64°F (5° a 18° C).

### 88 Temperatura en el indicador

**Luz:** este botón ENCIENDE y APAGA la luz.

**Alimentación:** este botón ENCIENDE y APAGA la alimentación.

Pulse los botones de **Luz** y **Alimentación** al mismo tiempo para cambiar entre temperaturas Fahrenheit y Celsius.



- La temperatura predeterminada para el enfriador el enfriador de bebidas es de 41 °F (5 °C). La temperatura luego de una falla de alimentación será la temperatura establecida antes de la falla de alimentación.
- Para prolongar la vida del compresor, espere al menos 5 minutos antes de reiniciar el enfriador de después de la falla de alimentación.

## Visualización de fallas

- Si se muestra "E" y "F", comuníquese con el personal de servicio local para su reparación.
- Si la temperatura en el enfriador es demasiado baja, se mostrará "L".
- Si la temperatura en el enfriador es demasiado alta, la pantalla mostrará "H" y parpadeará. Bajo este estado, el zumbador realizará un zumbido durante 30 segundos. Un minuto más tarde, el zumbador continuará zumbando durante los próximos 30 segundos. Después de tres veces, la alarma no zumbará más. Puede pulsar cualquier tecla para cancelar la alarma de sonido.
- Si almacena demasiadas botellas en el enfriador, puede provocar que la temperatura en el enfriador aumente temporalmente.

## Control de la temperatura (modelo doble de zona)



lower zone

### La temperatura en el indicador de cámara baja

- ▲ Press this button once to increase temperature 1° F/C.
- ▼ Press this button once to decrease temperature 1° F/C.

upper zone

### La temperatura en el indicador de cámara alta

- ▲ Pulse este botón una vez para aumentar la temperatura en 1° F o C.
- ▼ Pulse este botón una vez para disminuir la temperatura en 1° F o C.



### Temperatura en el indicador

**Luz:** este botón ENCIENDE y APAGA la luz.

**Alimentación:** este botón ENCIENDE y APAGA la alimentación.

Pulse los botones de **Luz** y **Alimentación** al mismo tiempo para cambiar entre temperaturas Fahrenheit y Celsius.

El refrigerador para bebidas puede ser ajustado usando los botones de control de temperatura (flechas hacia arriba y hacia abajo).

- La temperatura predefinida es 46°F (8°C) para la zona superior y 59°F (15°C) para zona más baja. La temperatura luego de una falla de alimentación será la temperatura establecida antes de la falla de alimentación.
- Para prolongar la vida del compresor, espere al menos 5 minutos antes de reiniciar el enfriador de después de la falla de alimentación.

El rango de temperatura MÍN. y MÁX. es de 41° a 64°F (5° a 18° C).

## Visualización de fallas

- Si se muestra "E" y "F", comuníquese con el personal de servicio local para su reparación.
- Si la temperatura en el enfriador es demasiado baja, se mostrará "L".
- Si la temperatura en el enfriador es demasiado alta, la pantalla mostrará "H" y parpadeará. Bajo este estado, el zumbador realizará un zumbido durante 30 segundos. Un minuto más tarde, el zumbador continuará zumbando durante los próximos 30 segundos. Después de tres veces, la alarma no zumbará más. Puede pulsar cualquier tecla para cancelar la alarma de sonido.
- Si almacena demasiadas botellas en el enfriador, puede provocar que la temperatura en el enfriador aumente temporalmente.

# CARACTERÍSTICAS

## Estantes interiores ajustables

Los estantes interiores ajustables de múltiples posiciones se pueden desplazar a cualquier posición para paquetes más grandes o más pequeños. Los separadores de envío que estabilizan los estantes para el envío se deben sacar y desechar.

## Luz interna (algunos modelos)

La luz se enciende automáticamente cuando se abre la puerta. La luz también se puede encender y apagar al pulsar el botón "Luz" del panel de control. Pulse el botón dos veces para mantener la luz encendida cuando se cierre la puerta.

## Bloqueo de la puerta

Esta unidad está equipada con un bloqueo cerca de la parte inferior de la puerta. Se proporcionan dos llaves. Mantenga las llaves lejos del alcance de los niños.

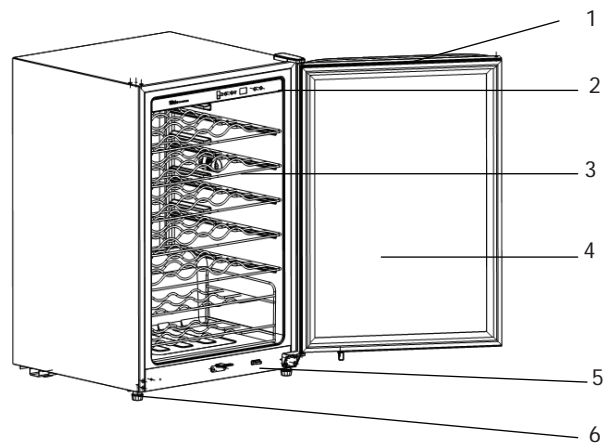
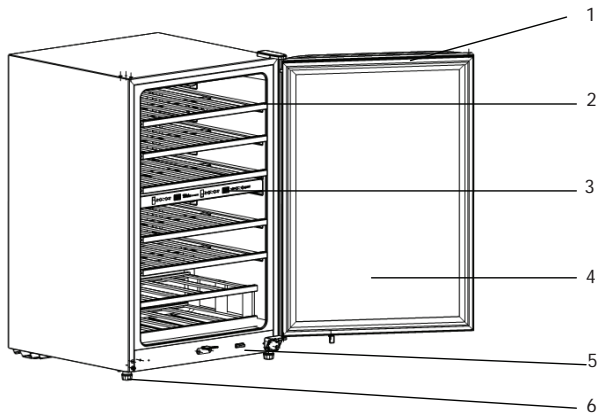

Zona doble	
1	Manija
2	Panel de control
3	Estantes
4	Puerta de vidrio
5	Interruptor de la luz
6	Soportes ajustables

Sola Zona	
1	Manija
2	Panel de control
3	Estantes
4	Puerta de vidrio
5	Interruptor de la luz
6	Soportes ajustables



## Limpieza del refrigerador para vinos.

- Antes de limpiarlo, mueva el control de la temperatura a OFF, desconecte el refrigerador para vinos y saque las botellas.
- Limpie su refrigerador para vinos una vez cada dos meses.

**Interior:** Lave las superficies interiores del refrigerador para vinos con una solución de dos cucharadas de bicarbonato de sodio en un cuarto de galón (1.136 litros) de agua tibia. Enjuague y seque. Extraiga el exceso de agua de la esponja o paño al limpiar el área de los controles o cualquier pieza eléctrica.

Lave las piezas removibles usando la solución de bicarbonato de sodio mencionada anteriormente o con detergente suave y agua tibia. Enjuague y seque. Nunca use esponjas metálicas para restregar, cepillos, limpiadores abrasivos o soluciones alcalinas en ninguna superficie. No lave ninguna pieza removible en el lavavajillas.

**Exterior:** Lave el gabinete con agua tibia y detergente líquido suave. Enjuague bien y seque con un paño suave limpio.

## Cuidado de las piezas de plástico

- Asegúrese de proteger la junta de la puerta. Debe conservarse limpia en todo momento.
- Si las piezas de plástico del refrigerador para vinos permanecen contaminadas con aceite (animal o vegetal) por periodos prolongados de tiempo, se deterioran y quiebran con facilidad. Límpielas regularmente.

## Sugerencias para vacaciones y mudanzas

### Vacaciones:

Si no se va a utilizar el refrigerador para vinos por varios meses:

- Retire las botellas de vino y desenchufe el cordón eléctrico.
- Limpie y seque el interior del refrigerador completamente.
- Deje la puerta del refrigerador para vinos ligeramente abierta y bloquéela, de ser necesario, para evitar la acumulación de olores y de moho.

Mudanza: Cuando mueva el refrigerador para vinos, siga las siguientes recomendaciones para evitar daños:

- Desconecte el enchufe del cordón eléctrico del tomacorriente.
- Saque las botellas de vino y limpie el refrigerador para vinos.
- Asegure todos los artículos sueltos en su lugar con cinta adhesiva para evitar daños.
- En el vehículo de mudanza, asegure el refrigerador para vinos en posición vertical para evitar movimiento. Además, proteja el exterior de refrigerador para vinos con una frazada o un artículo similar.



## ADVERTENCIA

Si deja la puerta del refrigerador para vinos abierta durante las vacaciones, cerciórese de que los niños no puedan meterse dentro del mismo y quedar atrapados.

# ANTES DE SOLICITAR SERVICIO TÉCNICO

1-800-944-9044 (Estados Unidos)

1-800-265-8352 (Canadá)

Visite nuestro sitio en Internet:  
[www.frigidaire.com](http://www.frigidaire.com).

PROBLEMA	CAUSA	SOLUCIÓN
<b>WINE COOLER OPERATION</b>		
<b>El refrigerador para vinos no funciona.</b>	<ul style="list-style-type: none"> <li>El refrigerador para vinos está enchufado a un circuito de interruptor de falla de conexión a tierra.</li> <li>El control de la temperatura está en la posición 'OFF' (apagado).</li> <li>Es posible que el refrigerador para vinos no esté enchufado o que el enchufe esté flojo.</li> <li>Se quemó un fusible de la casa o se disparó el disyuntor.</li> <li>Interrupción de la energía eléctrica.</li> </ul>	<ul style="list-style-type: none"> <li>Use otro circuito. Si no está seguro sobre el tomacorriente, hágalo revisar por un técnico certificado.</li> <li>Vea la sección Ajuste del control de temperatura.</li> <li>Asegúrese de que el enchufe esté firmemente colocado en el tomacorriente.</li> <li>Verifique o reemplace el fusible con un fusible de acción retardada de 15 amp. Restablezca el disyuntor.</li> <li>Verifique las luces del hogar. Llame a su compañía eléctrica.</li> </ul>
<b>El refrigerador para vinos funciona demasiado o por demasiado tiempo.</b>	<ul style="list-style-type: none"> <li>La temperatura de la habitación o del ambiente es caliente.</li> <li>El refrigerador para vinos fue desconectado recientemente por un período de tiempo.</li> <li>Se almacenaron grandes cantidades de alimentos tibios o calientes recientemente.</li> <li>Las puertas se abren con demasiada frecuencia o por demasiado tiempo.</li> <li>La puerta del refrigerador para vinos puede estar ligeramente abierta.</li> <li>El control de la temperatura está en un ajuste demasiado bajo.</li> <li>La junta del refrigerador para vinos está sucia, gastada, agrietada o mal ajustada.</li> </ul>	<ul style="list-style-type: none"> <li>Es normal que el refrigerador para vinos funcione más bajo estas condiciones.</li> <li>Toma 4 horas para que el refrigerador para vinos se enfríe completamente.</li> <li>Los alimentos tibios harán que el refrigerador para vinos funcione más hasta que se alcance la temperatura deseada.</li> <li>El aire caliente que entra en el refrigerador para vinos lo hace funcionar más. Abra la puerta con menor frecuencia.</li> <li>Vea la sección "PROBLEMAS DE LA PUERTA".</li> <li>Gire la perilla a un ajuste más tibio. Espere varias horas hasta que la temperatura se estabilice.</li> <li>Limpie o cambie la junta. Los escapes en el sello de la puerta harán que el refrigerador para vinos funcione más para mantener la temperatura deseada.</li> </ul>
<b>La temperatura interna del refrigerador para vinos está demasiado fría.</b>	<ul style="list-style-type: none"> <li>El control de la temperatura está en un ajuste demasiado bajo.</li> </ul>	<ul style="list-style-type: none"> <li>Gire el control a un ajuste más tibio. Espere varias horas hasta que la temperatura se estabilice.</li> </ul>
<b>La temperatura interna del refrigerador para vinos está demasiado tibia.</b>	<ul style="list-style-type: none"> <li>El control de la temperatura está en un ajuste demasiado tibio.</li> <li>La puerta se mantiene abierta demasiado tiempo o se abre con demasiada frecuencia.</li> <li>Es posible que la puerta no selle correctamente.</li> <li>Se almacenaron grandes cantidades de alimentos tibios o calientes recientemente.</li> <li>El refrigerador para vinos fue desconectado recientemente por un período de tiempo.</li> </ul>	<ul style="list-style-type: none"> <li>Gire el control a un ajuste más frío. Espere varias horas hasta que la temperatura se estabilice.</li> <li>El aire caliente entra en el refrigerador para vinos cada vez que se abre la puerta. Abra la puerta con menor frecuencia.</li> <li>Vea la sección "PROBLEMAS DE LA PUERTA".</li> <li>Espere hasta que el refrigerador para vinos haya tenido la oportunidad de alcanzar la temperatura seleccionada.</li> <li>El refrigerador para vinos requiere 4 horas para enfriarse completamente.</li> </ul>
<b>La superficie exterior del refrigerador para vinos está tibia.</b>	<ul style="list-style-type: none"> <li>Los refrigeradores para vinos modernos han aumentado la capacidad de almacenamiento y la estabilidad de las temperaturas. Es por ello que requieren un compresor de alta eficiencia.</li> </ul>	<ul style="list-style-type: none"> <li>Esto es normal mientras el compresor funciona para transferir el calor desde el interior del gabinete del refrigerador para vinos.</li> </ul>

## ANTES DE SOLICITAR SERVICIO TÉCNICO

PROBLEMA	CAUSA	SOLUCIÓN
<b>SONIDOS Y RUIDOS</b>		
<b>Niveles de sonido más altos cuando el refrigerador para vinos está encendido.</b>	<ul style="list-style-type: none"> <li>Los refrigeradores para vinos modernos han aumentado la capacidad de almacenamiento y la estabilidad de las temperaturas. Es por ello que requieren un compresor de alta eficiencia.</li> </ul>	<ul style="list-style-type: none"> <li>Esto es normal. Cuando el ruido del ambiente es bajo, es posible escuchar el compresor en funcionamiento mientras enfría el interior del refrigerador para vinos.</li> </ul>
<b>Niveles de sonido más altos cuando se enciende el compresor.</b>	<ul style="list-style-type: none"> <li>El refrigerador para vinos funciona a presiones mayores durante el inicio del ciclo de ENCENDIDO.</li> </ul>	<ul style="list-style-type: none"> <li>Esto es normal.</li> </ul>
<b>El ventilador funciona cuando la temperatura ambiente es inferior a los 45°F (7°C).</b>	<ul style="list-style-type: none"> <li>El termostato exterior ha activado el calentador y el ventilador.</li> </ul>	<ul style="list-style-type: none"> <li>Esto es normal.</li> </ul>
<b>Se escuchan ruidos de golpes o chasquidos cuando se enciende el compresor.</b>	<ul style="list-style-type: none"> <li>Las piezas de metal se expanden y contraen al igual que en las tuberías de agua caliente.</li> </ul>	<ul style="list-style-type: none"> <li>Esto es normal. El sonido se estabilizará o desaparecerá a medida que el refrigerador para vinos siga funcionando.</li> </ul>
<b>Ruido burbujeante o gorgoteante, como de agua hirviente.</b>	<ul style="list-style-type: none"> <li>El refrigerante (usado para enfriar el refrigerador para vinos) circula a través del sistema.</li> </ul>	<ul style="list-style-type: none"> <li>Esto es normal.</li> </ul>
<b>Ruido de vibración o traqueteo.</b>	<ul style="list-style-type: none"> <li>El refrigerador para vinos no está nivelado. Se balancea en el piso cuando se mueve ligeramente.</li> <li>El refrigerador para vinos está haciendo contacto con la pared.</li> </ul>	<ul style="list-style-type: none"> <li>Nivele la unidad. Consulte el apartado "Nivelación" en la sección Primeros pasos.</li> <li>Nivele de nuevo o mueva ligeramente el refrigerador para vinos. Consulte el apartado "Nivelación" en la sección Primeros pasos.</li> </ul>
<b>Chasquidos.</b>	<ul style="list-style-type: none"> <li>El control de frío enciende y apaga el refrigerador para vinos.</li> </ul>	<ul style="list-style-type: none"> <li>Esto es normal.</li> </ul>
<b>AGUA/HUMEDAD/ESCARCHA DENTRO DEL REFRIGERADOR PARA VINOS</b>		
<b>Se acumula humedad dentro de las paredes interiores del refrigerador.</b>	<ul style="list-style-type: none"> <li>El ambiente es húmedo y caluroso.</li> <li>Es posible que la puerta no selle correctamente.</li> <li>La puerta se mantiene abierta demasiado tiempo o se abre con demasiada frecuencia.</li> </ul>	<ul style="list-style-type: none"> <li>Esto es normal.</li> <li>Vea la sección "PROBLEMAS DE LA PUERTA".</li> <li>Abra la puerta con menor frecuencia.</li> </ul>
<b>AGUA/HUMEDAD/ESCARCHA EN EL EXTERIOR DEL REFRIGERADOR PARA VINOS</b>		
<b>Se acumula humedad en el exterior del refrigerador.</b>	<ul style="list-style-type: none"> <li>Es posible que la puerta no selle correctamente, lo que hace que el aire frío del refrigerador para vinos se encuentre con el aire tibio y húmedo de la habitación.</li> </ul>	<ul style="list-style-type: none"> <li>Vea la sección "PROBLEMAS DE LA PUERTA".</li> </ul>
<b>OLORES EN EL REFRIGERADOR PARA VINOS</b>		
<b>Olores en el refrigerador para vinos.</b>	<ul style="list-style-type: none"> <li>El interior del refrigerador debe ser limpiado.</li> </ul>	<ul style="list-style-type: none"> <li>Limpie el interior con una esponja, con agua tibia y con bicarbonato de sodio.</li> </ul>
<b>PROBLEMAS DE LA PUERTA</b>		
<b>La puerta no cierra.</b>	<ul style="list-style-type: none"> <li>El refrigerador para vinos no está nivelado. Se balancea en el piso cuando se mueve ligeramente.</li> </ul>	<ul style="list-style-type: none"> <li>Esta condición puede hacer que el gabinete se descuadre y la puerta quede fuera de alineación. Consulte el apartado "Nivelación" en la sección Primeros pasos.</li> </ul>
<b>LA BOMBILLA NO SE ENCIENDE</b>		
<b>La bombilla no se enciende.</b>	<ul style="list-style-type: none"> <li>Se quemó la bombilla.</li> <li>No llega corriente eléctrica al refrigerador para vinos.</li> </ul>	<ul style="list-style-type: none"> <li>Siga las instrucciones bajo "Luz interior" en la sección Características del refrigerador para vinos.</li> <li>Vea la sección "FUNCIONAMIENTO DEL REFRIGERADOR PARA VINOS".</li> </ul>

# GARANTÍA DE LOS ELECTRODOMÉSTICOS GRANDES

Su electrodoméstico está cubierto por una garantía limitada de un año. Durante un año a partir de la fecha original de compra, Electrolux cubrirá todos los costos de reparación o reemplazo de cualquier pieza de este electrodoméstico que se encuentre defectuosa en materiales o mano de obra, siempre que el electrodoméstico se instale, utilice y mantenga de acuerdo con las instrucciones proporcionadas.

## Exclusiones Esta garantía no cubre lo siguiente:

1. Productos cuyos números de serie originales hayan sido quitados, alterados o no puedan determinarse con facilidad.
2. Productos que hayan sido transferidos del dueño original a un tercero o que no se encuentren en los EE. UU. o en Canadá.
3. Óxido en el interior o exterior de la unidad.
4. Los productos comprados "como están" no están cubiertos por esta garantía.
5. Pérdida de alimentos por fallas del refrigerador o congelador.
6. Productos utilizados para fines comerciales.
7. Las llamadas de servicio que no involucren un mal funcionamiento o defectos de materiales o de mano de obra, o para electrodomésticos que no sean utilizados para uso doméstico normal o de acuerdo con las instrucciones proporcionadas.
8. Llamadas/solicitudes de servicio técnico para corregir errores de instalación del electrodoméstico o para obtener instrucciones sobre su uso.
9. Los gastos para hacer accesible el electrodoméstico a fin de repararlo, como por ejemplo la extracción de adornos, alacenas, estanterías, etc., que no formaban parte del electrodoméstico en el momento en que salió de la fábrica.
10. Llamadas de servicio para reparar o reemplazar bombillas, filtros de aire, filtros de agua, otros consumibles, perillas, manijas u otras piezas decorativas.
11. Costos adicionales que incluyen, sin limitación, cualquier llamada de servicio fuera de las horas de oficina, durante los fines de semana o días feriados, peajes, tarifas de transporte o gastos de traslado para llamadas de servicio en áreas remotas, incluyendo el estado de Alaska.
12. Daños al acabado del electrodoméstico o al hogar que hayan ocurrido durante la instalación, incluyendo, sin limitación, los armarios, paredes, etc.
13. Daños causados por: servicio técnico realizado por compañías de servicio técnico no autorizadas, el uso de piezas que no sean piezas genuinas Electrolux o piezas obtenidas de personas que no pertenezcan a compañías de servicio técnico autorizado, o causas externas como abuso, mal uso, suministro eléctrico inadecuado, accidentes, incendios o hechos fortuitos.

## RENUNCIA DE RESPONSABILIDAD DE GARANTÍAS IMPLÍCITAS; LIMITACIÓN DE ACCIONES LEGALES

LA ÚNICA Y EXCLUSIVA OPCIÓN DEL CLIENTE BAJO ESTA GARANTÍA LIMITADA ES LA REPARACIÓN O EL REEMPLAZO DEL PRODUCTO SEGÚN SE INDICA EN LA PRESENTE GARANTÍA. LOS RECLAMOS BASADOS EN GARANTÍAS IMPLÍCITAS, INCLUIDAS LAS GARANTÍAS DE COMERCIALIZACIÓN O IDONEIDAD DEL PRODUCTO PARA UN PROPÓSITO ESPECÍFICO, ESTÁN LIMITADOS A UN AÑO O AL PERÍODO MÍNIMO PERMITIDO POR LEY, PERO NUNCA MENOS DE UN AÑO. ELECTROLUX NO SERÁ RESPONSABLE POR DAÑOS CONSECUENTES O INCIDENTALES, COMO POR EJEMPLO DAÑOS A LA PROPIEDAD, NI DE GASTOS INCIDENTALES OCASIONADOS POR EL INCUMPLIMIENTO DE ESTA GARANTÍA ESCRITA O DE CUALQUIER GARANTÍA IMPLÍCITA. ALGUNOS ESTADOS Y PROVINCIAS NO PERMITEN LA EXCLUSIÓN O LIMITACIÓN DE DAÑOS INCIDENTALES O CONSECUENTES O LIMITACIONES EN LA DURACIÓN DE LAS GARANTÍAS IMPLÍCITAS, DE MANERA QUE PUEDE QUE ESTAS LIMITACIONES O EXCLUSIONES NO SE APLIQUEN EN SU CASO. ESTA GARANTÍA ESCRITA LE OTORGA DERECHOS LEGALES ESPECÍFICOS. ES POSIBLE QUE TAMBIÉN POSEA OTROS DERECHOS QUE VARÍAN DE UN ESTADO A OTRO.

## Si tiene que solicitar servicio técnico

Guarde su recibo, la boleta de entrega o cualquier otro registro de pago adecuado para establecer el período de la garantía si llegara a requerir servicio técnico. Si se realiza un servicio, es conveniente obtener y conservar todos los recibos de dicho servicio.

El servicio realizado bajo esta garantía debe ser obtenido a través de Electrolux utilizando las direcciones o números telefónicos que se indican abajo.

Esta garantía solo se aplica en los Estados Unidos y Canadá. En los EE. UU., su electrodoméstico está garantizado por Electrolux Major Appliances North America, una división de Electrolux Home Products, Inc. En Canadá, su electrodoméstico está garantizado por Electrolux Canada Corp. Electrolux no autoriza a ninguna persona para que cambie ninguna de nuestras obligaciones bajo esta garantía ni tampoco agregue ninguna otra. Nuestras obligaciones de servicios y piezas bajo esta garantía deben ser realizadas por Electrolux o una compañía de servicio técnico autorizado. Las especificaciones o características del producto según se describen o ilustran están sujetas a cambio sin previo aviso.

**EE. UU.**

**1.800.944.9044**

Electrolux Major Appliances  
North America  
10200 David Taylor Drive  
Charlotte, NC 28262

 **Electrolux**

**Canadá**

**1.800.265.8352**

Electrolux Canada Corp.  
5855 Terry Fox Way  
Mississauga, Ontario, Canada  
L5V 3E4