

FRIGIDAIRE

PROFESSIONAL®



Horno & Microondas con freidora de aire

Uso & cuidado

Introducción.....	2	Limpieza y cuidado.....	18-20
Precauciones energía de microondas	3	Garantía	22
Instrucciones importantes sobre seguridad	4		
Nombres de las piezas y accesorios del horno ..	8		
Funcionamiento.....	9		
Mantenimiento	17		

A06823442 (Noviembre 2022)

2 INTRODUCCIÓN

Bienvenido a nuestra *familia*

Gracias por incorporar Frigidaire a su hogar. Consideramos que su compra es el comienzo de una larga relación juntos.

Este manual es su recurso para el uso y cuidado de su producto. Léalo antes de utilizarlo. Manténgalo a mano para poder consultarlo de forma rápida cuando sea necesario. Si algo no le parece bien, la sección de resolución de problemas le ayudará con los problemas más comunes.

Las preguntas más frecuentes, consejos y vídeos útiles, productos de limpieza y accesorios para la cocina y el hogar se encuentran disponibles en www.frigidaire.com.

Estamos aquí para usted. Visite nuestro sitio web, converse en línea con uno de nuestros representantes o llámenos si necesita ayuda. Es posible que podamos ayudarle a evitar una visita de revisión técnica. Si necesita un servicio, podemos iniciarlo por usted.

¡Hagámoslo oficial! Asegúrese de registrar su producto.

Mantenga la información de su producto aquí para que sea fácil de encontrar.

Número de modelo: _____

Número de serie: _____

Fecha de compra: _____

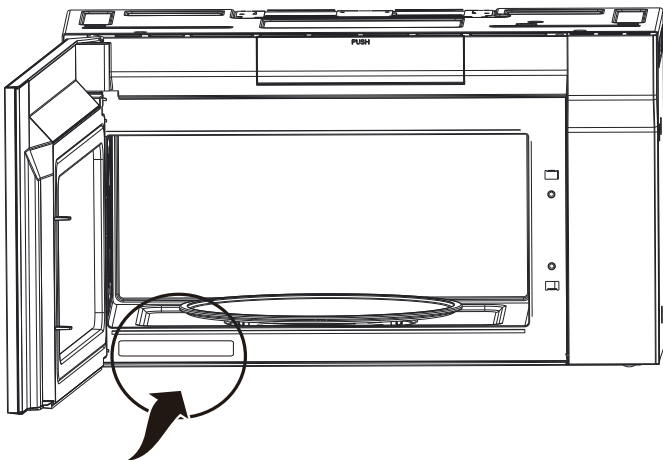

Ubicación del número de serie

PRECAUCIONES ENERGÍA DE MICROONDAS

PRECAUCIONES PARA EVITAR EXPOSICIÓN EXCESIVA A ENERGÍA DE MICROONDAS

No intente hacer funcionar este horno con la puerta abierta, ya que podría exponerse a energía de microondas dañina. Es importante no interferir con los seguros del dispositivo.

No coloque ningún objeto entre la parte frontal del horno y la puerta, de lo contrario permitirá que el polvo o restos de limpiadores se acumulen en las superficies de sellados.

ADVERTENCIA

Para reducir el riesgo de quemaduras, descargas eléctricas, incendios, accidentes o exposición a un exceso de energía de microondas:

No haga funcionar el horno microondas si está dañado. Es particularmente importante que la puerta del horno se cierre adecuadamente y que no existan daños en:

- (1) PUERTA (doblada)
- (2) BISAGRAS Y SEGUROS (quebrados o sueltos)
- (3) JUNTAS DE LAS PUERTAS Y SUPERFICIES DE SELLADO

El horno debe ser ajustado o reparado por exclusivamente por personal de servicio calificado.

Este dispositivo cumple con la parte 18 de las Normas de la FCC.

Interferencia de radio

- El uso del horno microondas puede provocar interferencias en su radio, televisión o equipos similares.
- Cuando exista interferencia, puede ser reducida o eliminada si toma las siguientes medidas:
 - Limpie la puerta o las superficies de sellado del horno.
 - Reoriente la antena receptora de la radio o televisión.
 - Reubique el horno de microondas con respecto al receptor.
 - Mueva el horno de microondas lejos del receptor.
 - Conecte el horno microondas en un tomacorriente distinto para que no interfiera con el circuito del receptor.

Utensilios

PRECAUCIÓN

- Peligro de lesiones personales

- Los utensilios herméticamente cerrados podrían estallar. Los contenedores cerrados deben ser abiertos y las bolsas de plástico deben ser agujereadas antes de cocinar.
- Consulte las instrucciones en "Materiales que puede utilizar en el horno microondas o para evitar en el horno de microondas". Podrían existir ciertos utensilios no metálicos que podrían no ser seguros de usar en un horno de microondas. Si tiene dudas, puede revisar los utensilios en cuestión siguiendo el procedimiento que le presentamos a continuación:

Revisión de utensilios:

- Llene un contenedor microondeable con una taza de agua fría junto con el utensilio que desee probar.
- Cocine a máxima potencia durante un minuto.
- Con cuidado toque el utensilio. Si el utensilio está caliente, entonces no lo utilice en el microondas.
- No exceda el tiempo de 1 minuto.

GUARDE ESTAS INSTRUCCIONES

4 INSTRUCCIONES IMPORTANTES SOBRE SEGURIDAD

Lea todas las instrucciones antes de utilizar este electrodoméstico.

Este manual contiene símbolos e instrucciones de seguridad importantes. Preste atención a estos símbolos y siga todas las instrucciones proporcionadas.

No intente instalar o utilizar su aparato hasta que haya leído las advertencias de seguridad de este manual. Los elementos de seguridad que aparecen en este manual están etiquetados con una declaración de ADVERTENCIA o PRECAUCIÓN según el tipo de riesgo.

Las advertencias e instrucciones importantes que aparecen en esta guía no pretenden cubrir todas las posibles condiciones y situaciones que podrían darse. Se debe ejercer el sentido común, la precaución y el cuidado al instalar, mantener o utilizar el dispositivo.

DEFINICIONES

 Este es el símbolo de alerta de seguridad. Se utiliza para alertar de posibles riesgos de lesiones personales. Respete todos los mensajes de seguridad que siguen a este símbolo para evitar posibles lesiones o la muerte.

ADVERTENCIA

Indica una situación potencialmente peligrosa que, si no se evita, puede provocar la muerte o lesiones graves.

PRECAUCIÓN

Indica una situación potencialmente peligrosa que, si no se evita, puede provocar lesiones leves o moderadas.

NOTA

Indica una referencia breve e informal, algo escrito para ayudar a la memoria o para futuras referencias.

IMPORTANTE

Indica información sobre la instalación, el funcionamiento o el mantenimiento que es importante pero no está relacionada con el peligro.

NOTA

REQUERIMIENTOS ELÉCTRICOS

La potencia del producto es de 120 voltios AC, 60 Hertz, 1,7 kilovatios y 14,2 amperios. Este producto debe conectarse a un circuito de alimentación independiente y dedicado con el voltaje y la frecuencia adecuados. El tamaño de los cables debe cumplir con los requisitos del Código Eléctrico Nacional o el código local vigente para esta potencia en kilovatios. El cable de alimentación y el enchufe deben conectarse a una toma de corriente independiente y dedicada de 15 a 20 amperios con conexión a tierra. La caja de salida debe estar ubicada en el gabinete sobre el horno de microondas. La caja de salida y el circuito de suministro deben ser instalados por un electricista calificado y cumplir con el Código Eléctrico Nacional o el código local vigente.

IMPORTANTE

1. Si tiene alguna duda sobre la conexión a tierra o las instrucciones eléctricas, consulte a un electricista o técnico cualificado.
2. Ni Electrolux ni el distribuidor pueden aceptar ninguna responsabilidad por daños en el horno microondas o por lesiones personales resultantes de la no observancia de los procedimientos correctos de conexión eléctrica.

GUARDE ESTAS INSTRUCCIONES

Cada vez que utilice electrodomésticos deberá seguir algunas instrucciones básicas de seguridad, incluyendo la siguiente:

ADVERTENCIA

Para reducir los riesgos de quemaduras, choques eléctricos, incendio, lesiones a personas o exposición excesiva a energía de microondas:

- Lea todas las instrucciones antes de usar el electrodoméstico.
- Lea y siga las “Precauciones para evitar la posible exposición a energía de microondas excesiva” en la página 3.
- Este aparato debe estar conectado a tierra. Conectar únicamente a un tomacorriente conectado a tierra apropiadamente. Ver “Instrucciones de conexión a tierra” en la página 6.
- Instale o coloque este electrodoméstico sólo de acuerdo con las instrucciones de instalación provistas.
- Algunos productos tales como huevos con cáscara y recipientes sellados — por ejemplo, recipientes de vidrio cerrados — pueden explotar y no deben calentarse en este horno microondas.
- Utilice este electrodoméstico sólo para el uso previsto que se describe en este manual. No use vapores o químicos corrosivos en este electrodoméstico. Este tipo de horno microondas está diseñado específicamente para calentar, cocinar o descongelar alimentos. No está diseñado para uso industrial o de laboratorios.
- **EL CONTENIDO CALIENTE PUEDE CAUSAR QUEMADURAS GRAVES. NO PERMITA QUE LOS NIÑOS UTILICEN EL MICROONDAS.** Tenga cuidado al retirar los objetos calientes.
- No opere este electrodoméstico si tiene un cordón, cable o enchufe dañado, si el electrodoméstico no está funcionando adecuadamente; o si ha sido dañado o dejado caer.
- Este electrodoméstico únicamente debe ser provisto de servicio de mantenimiento por personal de servicio calificado. Comuníquese con el centro de servicio autorizado más cercano para su análisis técnico, reparación o ajuste.
- No cubra ni bloquee ningún orificio del electrodoméstico.
- No almacene ni utilice este electrodoméstico al aire libre. No utilice este producto cerca del agua - por ejemplo, cerca del fregadero de la cocina, en un sótano húmedo o cerca de una piscina o lugares similares.
- No debe sumergir el cable o el enchufe en agua.
- Mantenga alejado el cable de superficies calientes.
- No permita que el cable cuelgue del borde de la mesa o estante donde se encuentre ubicado. Cuando limpie la superficie de la puerta y del horno que entran en contacto, sólo utilice detergentes suaves no abrasivos con una esponja o trapo suave.
- Para reducir el riesgo de incendio en la cavidad del horno microondas:
 - No cocine en exceso los alimentos. Supervise cuidadosamente el electrodoméstico al colocar papel, plástico u otros materiales combustibles en el interior del horno microondas para facilitar la cocción.
 - Retire los alambres de amarre de las bolsas plásticas o papel antes de colocar la bolsa en el horno microondas.
 - Si los materiales en el interior del horno microondas se encienden, mantenga cerrada la puerta del horno microondas, apague el horno microondas y desconecte el cable de suministro de energía o corte la energía desde el panel de fusibles o disyuntor.
 - No utilice la cavidad para propósitos de almacenamiento. No deje productos de papel, utensilios de cocina o alimentos en la cavidad del horno microondas cuando no está en uso.
- Líquidos, tales como agua, café o té, son propensos a sobrecalentarse más allá del punto de ebullición sin aparentar que lo están. No siempre será visible un burbujeo o ebullición al retirar el recipiente del horno microondas.
ESTO PUEDE DAR COMO RESULTADO QUE LÍQUIDOS MUY CALIENTES EBULLAN REPENTINAMENTE AL INSERTAR UNA CUCHARA U OTRO UTENSILIO DENTRO DEL LÍQUIDO.
Para reducir el riesgo de lesiones personales:
 - No sobrecalentar el líquido.
 - Revolver el líquido antes y durante el proceso de calentamiento.
 - No utilizar recipientes de lados rectos con cuellos angostos.
 - Después de calentar, deje reposar el recipiente dentro del horno microondas por un corto tiempo antes de removerlo.
 - Tener cuidado extremo al momento de introducir una cuchara u otro utensilio dentro del recipiente.
 - Los alimentos de gran tamaño o los utensilios metálicos de gran tamaño no deben introducirse en el horno microondas/tostador, ya que pueden provocar un incendio o un riesgo de electrocución. No limpie con esponjas metálicas, pues los fragmentos de la misma podrían desprenderse y entrar en contacto con las partes eléctricas, lo que supondría un riesgo de electrocución.
 - No utilice productos de papel cuando el aparato funcione en el modo de tostado, para freír por aire o convección.
 - No guarde ningún material, salvo los accesorios recomendados por el fabricante, en este horno cuando no esté en uso.
 - No cubra las rejillas o cualquier otra parte del horno con papel metálico. Esto provocará un sobrecalentamiento del horno.
 - Limpie las campanas de ventilación con frecuencia -No se debe permitir que se acumule grasa en la campana o en el filtro.
 - Cuando se flameen alimentos bajo la campana, encienda el ventilador.
 - Tenga cuidado al limpiar el filtro de la campana. Los productos de limpieza corrosivos, como los limpiadores de hornos a base de lejía, pueden dañar el filtro.
 - Adecuado para su uso sobre equipos de cocina de gas y eléctricos.

GUARDE ESTAS INSTRUCCIONES

6 INSTRUCCIONES IMPORTANTES SOBRE SEGURIDAD

INSTRUCCIONES DE CONEXIÓN A TIERRA

Este horno debe tener una conexión a tierra. En caso de corto circuito, este tipo de conexión reduce el riesgo de descargas eléctricas al proporcionar un cable de escape para la corriente eléctrica. Este dispositivo está equipado con un cable que cuenta con un enchufe de conexión a tierra. El enchufe debe ser conectado a un tomacorriente correctamente instalado y conectado a tierra.

ADVERTENCIA

El uso inadecuado de la conexión a tierra puede ocasionar un choque eléctrico.

Consulte con un eléctrico o con personal de servicio técnico calificado si no comprende completamente las instrucciones de conexión a tierra o si tiene dudas sobre si el microondas está conectado a tierra de forma adecuada. Si es necesario utilizar una extensión, sólo utilice una que cuente con 3 cables o que tenga un enchufe de 3 clavijas y un receptáculo de 3 ranuras que sea compatible con el enchufe del microondas. La clasificación eléctrica que aparece en la extensión debe ser igual o superior a la de este dispositivo.

IMPORTANTE

1. Si tiene alguna duda sobre la conexión a tierra o las instrucciones eléctricas, consulte a un electricista o técnico cualificado.
2. Ni Electrolux ni el distribuidor pueden aceptar ninguna responsabilidad por daños en el horno microondas o por lesiones personales resultantes de la no observancia de los procedimientos correctos de conexión eléctrica.

ADVERTENCIA

El uso inadecuado de la freidora de aire y del horno de convección puede provocar un incendio o lesiones.

- La sartén de aire no debe llenarse con aceites o grasas para freír.
- Si utiliza papel para repostería, o un material similar, no permita que estos entren en contacto con los elementos calentadores.
- La sartén de aire y la bandeja estarán calientes. Utilice una agarradera o guantes de cocina.
- No deje la freidora de aire o el horno de convección desatendidos cuando estén en funcionamiento.
- Limpie la sartén de aire y la bandeja entre cada uso cuando cocine lotes consecutivos de alimentos. Retire todas las migas y partículas de comida.

- Limpie el horno con frecuencia para evitar la acumulación de alimentos.
- Deje que el horno se enfríe antes de limpiarlo.
- No utilice el horno de aire o de convección para otra cosa que no sea su propósito.
- No utilice el horno como almacén.
- No lo utilice como freidora.
- Los alimentos derramados pueden causar graves quemaduras. Deje que se enfríe antes de limpiarlo.

PELIGRO

Riesgo de choque eléctrico

Tocar alguno de los componentes internos puede provocar graves lesiones personales o incluso la muerte. No desarme este aparato.

ADVERTENCIA

Riesgo de choque eléctrico

El uso inadecuado de la conexión a tierra puede ocasionar un choque eléctrico. No conecte el dispositivo en un tomacorriente hasta que el primero haya sido correctamente instalado y conectado a tierra.

- Este dispositivo cuenta con un cable de alimentación corto para evitar riesgos relacionados con personas que se puedan enredar o tropezar con un cable largo.
- Puede utilizar cables más largos o extensiones si tiene cuidado a la hora de manejarlos.
- Si utiliza cables o extensiones más largos:
 - La clasificación eléctrica marcada del cable o extensión debe ser tan alta como la del propio dispositivo.
 - La extensión debe tener un cable de conexión a tierra tipo 3.
 - El cable más largo debe ser ordenado de tal manera que no represente un peligro para los niños y para evitar que estos últimos lo tiren o se tropiecen de forma involuntaria.

GUARDE ESTAS INSTRUCCIONES

INSTRUCCIONES IMPORTANTES SOBRE SEGURIDAD

7

Materiales que se pueden utilizar en el horno de microondas

Plato para dorar	Siga las recomendaciones del fabricante. El fondo del plato para dorar debe estar al menos 3/16 pulgadas (5mm) por sobre del plato giratorio. Su uso incorrecto podría provocar que el plato se quiebre.
Vajilla	Utilice sólo vajilla microondeable. Siga las recomendaciones del fabricante. No use platos agrietados o astillados.
Recipiente de vidrio	Siempre retire la tapa. Sólo utilícelos para calentar comida. La mayoría de los recipientes de vidrio no son resistentes al calor y podrían quebrarse.
Cristalería	Utilice sólo cristalería resistente al calor. Asegúrese de que no tengan bordes metálicos. No use platos agrietados o astillados.
Bolsas para hornear	Siga las recomendaciones del fabricante. No cierre las bolsas usando ataduras de metal. Realice agujeros para permitir que escape el vapor.
Platos y vasos de papel	Sólo utilícelos para periodos de cocción cortos. No deje el horno sin vigilancia cuando cocine con estos utensilios.
Toallas de papel	Utilícelas para cubrir la comida cuando la recaliente y para absorber la grasa. Utilícelas bajo supervisión y durante periodos de cocción breves.
Papel manteca	Utilícelo como cubierta para evitar salpicones o como envoltura para el vapor.
Plástico	Utilice sólo productos microondeables. Siga las recomendaciones del fabricante. Debe tener una marca que señale que el producto es "Microondeable". Algunos contenedores de plástico se ablandan, pues la comida en su interior se calienta. Las "bolsas de cocción" y las bolsas de plásticos selladas deben ser agujereadas tal y como señalan sus instrucciones.
Envoltura plástica	Utilice sólo productos microondeables. Utilícelo para cubrir la comida y retener la humedad. No permita que las envolturas de plástico toquen la comida.
Termómetros	Utilice sólo utensilios microondeables (termómetros de carne y dulce).
Papel encerado	Utilícelo como cubierta para evitar salpicaduras y retener humedad.

Materiales que deben evitarse en el horno de microondas

Bandeja de aluminio	Podría provocar un arco eléctrico. Transfiera la comida a un plato microondeable.
Comida envuelta con manijas de metal	Podría provocar un arco eléctrico. Transfiera la comida a un plato microondeable.
Utensilios de metal o con decoraciones metálicas	El metal blindará la comida de la energía de microondas. Las decoraciones de metal podrían producir arcos eléctricos.
Ataduras de metal	Podrían causar arcos eléctricos y provocar incendios en el horno.
Bolsas de papel	Podrían provocar incendio en el horno.
Porexpan	El porexpán podría derretirse y contaminar la comida cuando se expone a altas temperaturas.
Madera	La madera podría secarse cuando la utilice en el horno de microondas y podría partirse o agrietarse.

8 NOMBRES DE LAS PIEZAS Y ACCESORIOS DEL HORNO

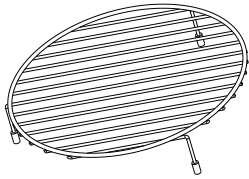
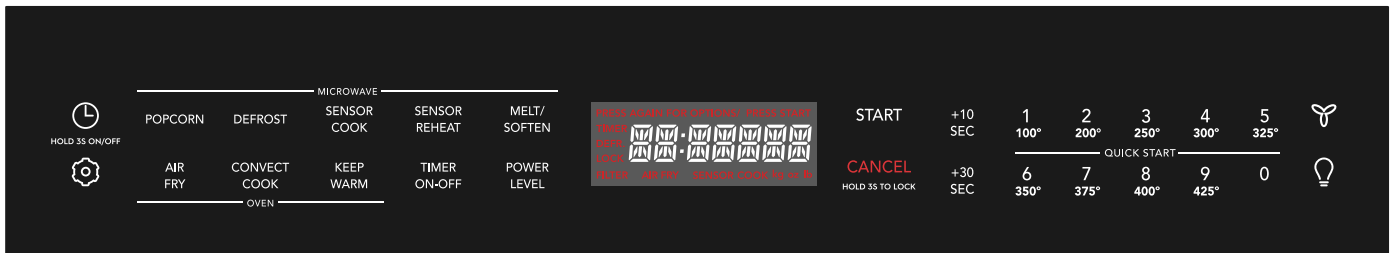

Parrilla metálica redonda

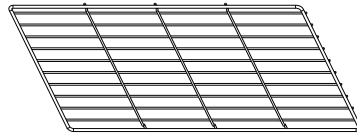

Parrilla metálica

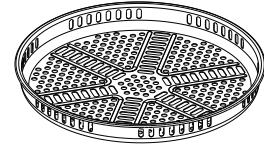

Bandeja para freír por aire

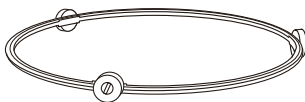

Juego de anillos para platos giratorios

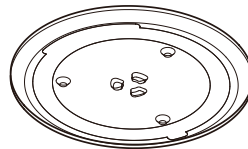

Plato giratorio de vidrio

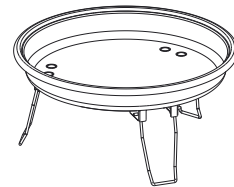

Sartén para freír con aire

➔ NOTA

La parrilla metálica redonda se puede utilizar para las funciones de cocción por convección y de microondas.

➔ NOTA

La parrilla metálica sólo se puede utilizar para cocinar en el microondas.

➔ NOTA

Tanto la freidora por aire como la cocción por convección utilizan todos los elementos y el ventilador de convección. La convección es más gradual que el freír por aire y está pensada para hornear y asar.

La convección puede utilizarse para todo tipo de alimentos, ¡a veces incluso para más de un alimento a la vez!

La función de freír por aire (Air Fry) es diferente a la de la cocción por convección normal. El elemento de convección en un horno para freír por aire es más potente que un elemento de convección estándar.

El programa de control del horno para freír por aire está diseñado específicamente para los alimentos fritos. Al introducir los alimentos en el horno, el aire caliente funciona como lo hace el aceite caliente al freír: rodeando completamente los alimentos con un calor intenso y fluido.

Estas diferencias permiten que la función para freír por aire (Air Fry) produzca y haga circular aire sobrecalentado que se calienta antes. Esta función está pensada para cocinar en una sola parrilla, de modo que el aire caliente pueda circular alrededor de los alimentos para obtener los resultados más crujientes, ¡especialmente cuando se utiliza nuestra bandeja para freír por aire (Air Fry)!

⚠ PRECAUCIÓN

La sartén para freír por aire (Air Fry) y la bandeja para freír por aire (Air Fry) están diseñadas exclusivamente para cocinar por aire y no deben utilizarse para ningún otro tipo de cocción en el microondas.



Utilice siempre guantes de cocina cuando manipule objetos calientes.

La sartén para freír por aire precalentada y la bandeja para freír por aire estarán calientes.

- Antes de poner en funcionamiento su nuevo electrodoméstico, asegúrese de leer y comprender completamente esta Guía de Uso y Cuidado.
- El reloj puede desactivarse cuando el microondas se enchufa por primera vez y se pulsa el botón CANCEL. Para volver a activar el reloj siga las instrucciones del reloj.



Configuración del reloj

Ejemplo: configurar la visualización del reloj para las 9:00:



1. Pulse  el botón una vez. 
HOLD 3S ON/OFF HOLD 3S ON/OFF
2. Introduzca la hora con el teclado numérico. 
PRESS START
9:00
3. Pulse el botón **START** (iniciar). 9:00

Activar y desactivar el reloj

Ejemplo: para desactivar la visualización del reloj:

1. Pulse  y mantenga el botón. 
HOLD 3S ON/OFF HOLD 3S ON/OFF
2. Se mostrará la hora, después de 3s, se mostrará OFF (apagado). OFF

Ejemplo: para encender la pantalla del reloj:

1. Mantenga pulsado el botón del reloj durante 3s y el reloj se mostrará en la pantalla y cuando se muestre ON en la pantalla el reloj permanecerá encendido. 
HOLD 3S ON/OFF
2. Pulse el botón del reloj para ver la hora actual si la pantalla está apagada. 
HOLD 3S ON/OFF

BLOQUEO PARA NIÑOS

- Supongamos que quiere bloquear o desbloquear los mandos.

Pulse: _____ La pantalla exhibe: _____

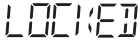
1. CANCEL 
(durante 3 segundos) LOCK XX:XX
(la hora actual se mostrará después de 2 segundos)

VENTILADOR

Pulse: _____ La pantalla exhibe: _____

1.  x 1 HIGH
2.  x 2 MED
3.  x 3 LOW
4.  x 4 OFF

LUZ DE LA SUPERFICIE

Pulse: _____ La pantalla exhibe: _____

1.  x 1 HIGH
2.  x 2 LOW
3.  x 3 OFF

10 FUNCIONAMIENTO

Freír por aire

La función para freír por aire (Air Fry) funciona mejor cuando se utilizan la sartén y la bandeja para freír por aire con alimentos envasados y precocinados, y se puede programar para temperaturas entre 100°F y 425°F utilizando temperaturas preestablecidas.

Siga las instrucciones de la receta o del envase en cuanto a la cantidad, el tiempo y la temperatura de preparación de los alimentos.

Importante:

- La función para freír por aire (Air Fry) está diseñada para hornear en una sola parrilla del horno. Los alimentos deben colocarse en capas individuales en la bandeja destinada para esa función.
- Coloque la bandeja para freír con aire en el plato giratorio de vidrio para precalentar.
- Es posible que los alimentos deban ser retirados antes y deben ser revisados al mínimo tiempo de horneado recomendado.

Sin embargo, los alimentos densos congelados y los artículos con tiempos de cocción inferiores a 15 minutos pueden requerir un tiempo adicional.

- Suponga que quiere freír al aire a 425°F durante 19 minutos.

Pulse:

La pantalla exhibe:

- | | |
|---|----------------------|
| 1. AIR FRY | AIR FRY ENTER TEMP |
| 2. 9 | AIRFRY 425 F |
| 3. START | ENTER TIME |
| 4. 1 9 0 0 | AIRFRY 19:00 |
| 5. START | PREHEAT |
| 6. Se alcanza la temperatura del horno. | ADD FOOD |
| 7. Abra la puerta e introduzca los alimentos en el horno. Cierre la puerta. | |
| 8. Toque START para empezar a cocinar. | AIRFRY 19:00
COOK |
- Conteo regresivo del tiempo

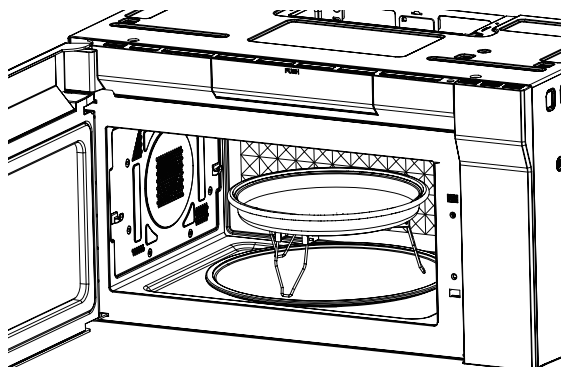

→ NOTA

Precaliente la sartén para freír por aire (Air Fry) con las patas extendidas y colóquela en el plato giratorio de cristal.

→ NOTA

Pulse los botones +10sec o +30sec para añadir tiempo a cualquier ciclo de cocción en curso.

→ NOTA

Cuando el horno esté precalentado emitirá un pitido y la pantalla mostrará ADD FOOD. Coloque la bandeja para freír con alimentos en la bandeja para freír.

→ NOTA

Cuando la cocción haya terminado, el horno emitirá un pitido y la pantalla mostrará REMOVE FOOD FAN COOLING. Después de retirar los alimentos del horno, la pantalla seguirá mostrando FAN COOLING durante 15 minutos.

→ NOTA

La sartén para freír por aire, y la bandeja han sido diseñadas juntas y la mayoría de los alimentos no requieren ser volteados durante la cocción.

→ NOTA

Cuando fría el pollo entero con la tecnología para freír por aire (Air Fry), doble las patas de la bandeja hacia abajo y colóquela en la bandeja giratoria de cristal.

! PRECAUCIÓN

La bandeja plegable para freír por aire precalentada estará caliente cuando coloque la bandeja con los alimentos en el horno.

! ADVERTENCIA

Si se produce fuego en el horno, cierre la puerta del horno y apáguelo. Si el fuego continúa, utilice un extintor. No eche agua o harina al fuego.

Cocción por convección

Para mejores resultados...

Utilice siempre la parrilla metálica redonda cuando cocine por convección. Reduzca la temperatura del paquete/receta 25°F para los productos horneados. La parrilla metálica redonda es necesaria para una buena circulación del aire y un dorado uniforme.

Uso de la convección con precalentamiento

- Suponga que quiere cocinar por convección a 400°F durante 5 minutos con precalentamiento.

Pulse: **La pantalla exhibe:**

1. CONVECT COOK PRESS AGAIN FOR OPTIONS/ PREHEAT ENTER TEMP
2. (8) PRESS START 400 F
3. START
(Cuando el horno esté precalentado emitirá un pitido). PREHEAT
COOK
4. La temperatura se mostrará si no se realiza ninguna acción. 400F PREHEAT END COOK
5. Coloque los alimentos en el horno e introduzca el tiempo. ENTER TIME COOK
6. (5) (0) (0) PRESS START 5:00 COOK
5:00 COOK
7. START
Conteo regresivo del tiempo

Uso de la convección sin precalentamiento

- Suponga que quiere cocinar por convección a 400°F durante 5 minutos sin precalentar.

Pulse: **La pantalla exhibe:**

1. CONVECT COOK x2 PRESS AGAIN FOR OPTIONS/ BAKE/ROAST ENTER TEMP
2. (8) PRESS START 400 F
3. START ENTER TIME
4. (5) (0) (0) PRESS START 5:00
5. START 5:00 COOK
Conteo regresivo del tiempo

Asar a la parrilla

- Suponga que quiere asar a fuego alto durante 10 minutos.

Pulse: **La pantalla exhibe:**

1. CONVECT COOK x3 PRESS AGAIN FOR OPTIONS/ BROIL HIGH ENTER TIME
2. (1) (0) (0) (0) PRESS START 10:00
3. START 10:00 COOK
Conteo regresivo del tiempo

Asar a fuego lento

- Suponga que quiere asar a fuego lento durante 5 minutos.

Pulse: **La pantalla exhibe:**

1. CONVECT COOK x4 PRESS AGAIN FOR OPTIONS/ BROIL LOW ENTER TIME
2. (5) (0) (0) PRESS START 5:00
3. START 5:00 COOK
Conteo regresivo del tiempo

MANTENER EL CALOR

- Suponga que quiere mantener el calor durante 5 minutos.

Pulse: **La pantalla exhibe:**

1. KEEP WARM PRESS START ENTER TIME
2. (5) (0) (0) PRESS START 5:00
3. START 5:00 COOK
Conteo regresivo del tiempo

NOTA

Cuando termine la cocción, el horno emitirá un pitido y la pantalla mostrará REMOVE FOOD FAN COOLING.

Después de retirar los alimentos del horno, la pantalla seguirá mostrando FAN COOLING durante 15 minutos.

12

FUNCIONAMIENTO

Uso de la tecla +10 seg. /+ 30 seg.

Esta función le permitirá iniciar o añadir rápidamente 10 o 30 segundos.

Pulse el botón +10 SEC /+30 SEC para: +10 SEC / +30 SEC

1. Inicie la cocción durante 10 segundos/30 segundos a un nivel de potencia del 100%.
2. Extienda el tiempo de cocción en múltiplos de 10 segundos/30 segundos cada vez que se pulse este botón durante la cocción con microondas.

→ NOTA

Pulse el botón +10 SEC o +30 SEC para añadir tiempo a cualquier ciclo de cocción en curso.

PALOMITAS DE MAIZ

- Suponga que quiere cocinar 3,0 oz. de palomitas de maíz.

Pulse: **La pantalla exhibe:**

1. POPCORN  3.3 oz
2. POPCORN  3.0 oz
3. START **Conteo regresivo del tiempo**

Pulse Popcorn	Cantidad
X1	3,3 oz
X2	3,0 oz
X3	1,75 oz

DERRETIR/SUAVIZAR

- Supongamos que quiere derretir 2 barras de mantequilla.

Pulse: **La pantalla exhibe:**

1. MELT/ SOFTEN X1  MELT BUTTER
2. START  ENTER 1-2 STK
3. (2)  2 STICK
4. START **Conteo regresivo del tiempo**

Pulsar Melt/Soften	Alimento	Cantidad
x1	Derretir mantequilla	1 o 2 barras
x2	Derretir chocolate	2/4/8 oz
x3	Ablandar el helado	Pinta/1,5Quart
x4	Ablandar queso crema	3 o 8 oz

DESCONGELAR

- Suponga que quiere descongelar 1,2 libras de carne.

Pulse: **La pantalla exhibe:**

1. DEFROST X1  MEAT
2. START  ENTER WEIGHT
3. (1) (2)  1.2 lb
4. START **Conteo regresivo del tiempo**

Pulsar Defrost	Menú	Amount
x1	Carne	0,1-6,0 lbs.
x2	Carne de ave	0,1-6,0 lbs.
x3	Pescado	0,1-6,0 lbs.

SENSOR DE COCCIÓN

- Supongamos que quiere cocinar una cena congelada

Pulse:

La pantalla exhibe:

1. SENSOR
COOK

PRESS AGAIN FOR OPTIONS/ PRESS START
BACON
SENSOR

2. SENSOR
COOK

PRESS AGAIN FOR OPTIONS/ PRESS START
POTATO
SENSOR

3. SENSOR
COOK

PRESS AGAIN FOR OPTIONS/ PRESS START
FROZEN DINNER
SENSOR

4. START

FROZEN DINNER
SENSOR COOK

➔ NOTA

Cuando la comida esté a punto de terminar, la pantalla mostrará una cuenta regresiva del tiempo.

Pulse el sensor de cocción una vez, se mostrará Bacon (tocino), luego pulse Start (inicio) para entrar en el ajuste de las rebanadas, se mostrarán 1-3 SLE, pulse 1, 2 o 3 rebanadas.

Pulsar Sensor Cook	Alimento	Cantidad
X1	Tocino	1-3 rebanadas
X2	Patata	1-4 piezas
X3	Cena congelada	10oz/20oz
X4	Arroz	1-2 tazas
X5	Desayuno congelado	8oz/12oz
X6	Verduras frescas	1-4 tazas
X7	Verduras congeladas	1-4 tazas
X8	Pizza fresca	12oz
X9	Pizza congelada	12oz

SENSOR DE RECALENTAMIENTO

- Supongamos que quiere recalentar una pizza.

Pulse:

La pantalla exhibe:

1. SENSOR
REHEAT

PRESS AGAIN FOR OPTIONS/ PRESS START
BEVERAGE
SENSOR

2. SENSOR
REHEAT

PRESS AGAIN FOR OPTIONS/ PRESS START
SOUP SAUCE
SENSOR

3. SENSOR
REHEAT

PRESS AGAIN FOR OPTIONS/ PRESS START
PIZZA
SENSOR

4. START

PIZZA
SENSOR COOK

➔ NOTA

Cuando la comida esté a punto de terminar, la pantalla mostrará la cuenta regresiva del tiempo.

Pulsar Sensor Reheat	Alimento	Cantidad
X1	Bebida	1-2 tazas
X2	Sopa/salsa	1-2 tazas
X3	Pizza	2-3 rebanadas
X4	Plato de cena	1-2 plato
X5	Guisado	10.5 oz porción
X6	Panecillos	1-3 piezas

14

FUNCIONAMIENTO

USO DEL INICIO DE UN TOQUE

Pulse los botones 1 - 9 para una cocción por microondas de 1 a 9 minutos. La cocción comenzará 2 segundos después de su selección.

- Supongamos que quiere calentar en el microondas durante 3 minutos.

Pulse:

La pantalla exhibe:

1. 

PRESS START
: 3

Cuenta regresiva automática después de 2 segundos.

NOTA

Pulse el botón +10 seg. o +30 seg. para añadir tiempo a cualquier ciclo de cocción en curso.

NOTA

"Food" aparecerá en pantalla si se pulsa un ciclo de cocción de inicio rápido o el botón +10 Sec / +30 Sec más de 5 minutos después de cerrar la puerta del horno microondas. Debe abrir y volver a cerrar la puerta para borrar "Food" de la pantalla.

COCCIÓN EN VARIAS ETAPAS

Para obtener mejores resultados, algunas recetas requieren diferentes niveles de potencia durante el ciclo de cocción. Puede programar su microondas para dos niveles de potencia durante el ciclo de cocción.

- Supongamos que quiere establecer un ciclo de cocción de 2 etapas.
La primera etapa es un tiempo de cocción de 3 minutos al 80% de la potencia de cocción y luego un tiempo de cocción de 7 minutos al 50% de la potencia de cocción.

Pulse:

La pantalla exhibe:

1. Para ajustar un tiempo de cocción de 3 minutos para la primera etapa.

PRESS START
3:00

2. POWER LEVEL X3

PRESS START
PL-80

3.   

- Para ajustar una potencia de cocción de 7 minutos para la segunda etapa.

PRESS START
7:00

4. POWER LEVEL X6

PRESS START
PL-50

5. START

COOK
3:00
Conteo regresivo del tiempo

NOTA

Al cabo de 3 minutos, la pantalla cambiará a 7 minutos.

NOTA

El descongelamiento y el menú automático no pueden ser ajustados en la cocción multietapa.

CONFIGURACIÓN DEL TEMPORIZADOR

- Su horno microondas puede utilizarse como temporizador de cocina. Se puede programar hasta 99:99. El temporizador de cocina se puede utilizar mientras el horno microondas está funcionando.
- Supongamos que quiere programar un temporizador para las 10:59.

Pulse:

La pantalla exhibe:

1. TIMER
ON-OFF

TIMER ENTER TIME

2. (1) (0) (5) (9)

TIMER 10:59

3. TIMER
ON-OFF

TIMER 10:59
(Cuenta regresiva del temporizador)

➔ NOTA

No hay otros programas mientras el temporizador de cocina está en funcionamiento. Durante el proceso de ajuste del temporizador, si pulsa CANCEL o no hay ninguna operación en 5 minutos, el horno entrará en estado de espera.

➔ NOTA

Si se detiene un ciclo de cocción y no se reinicia, la pantalla volverá a la configuración predefinida después de 15 minutos.

MICROONDAS A MENOR POTENCIA

Su horno microondas para uso doméstico puede programarse para 99 minutos y 99 segundos (99 :99).

Introduzca siempre los segundos después de los minutos, aunque ambos sean ceros.

- Supongamos que quiere cocinar durante 2 minutos al 90% de potencia.

Pulse:

La pantalla exhibe:

1. (2) (0) (0)

PRESS START
2:00

2. POWER
LEVEL

PRESS START
PL-HI

3. POWER
LEVEL

PRESS START
PL-90

4. START

2:00
COOK

Conteo regresivo del tiempo

TABLA DE POTENCIA

PULSAR	NIVEL DE POTENCIA	PANTALLA
POWER LEVEL x 1	100%	PL-HI
POWER LEVEL x 2	90%	PL-90
POWER LEVEL x 3	80%	PL-80
POWER LEVEL x 4	70%	PL-70
POWER LEVEL x 5	60%	PL-60
POWER LEVEL x 6	50%	PL-50
POWER LEVEL x 7	40%	PL-40
POWER LEVEL x 8	30%	PL-30
POWER LEVEL x 9	20%	PL-20
POWER LEVEL x 10	10%	PL-10
POWER LEVEL x 11	0%	PL-0

16 FUNCIONAMIENTO

CONFIGURACIÓN DEL USUARIO

VOLUMEN

- Supongamos que quiere poner el volumen en "off".

Pulse: **La pantalla exhibe:**

1.  x 1

La pantalla se desplazará. Cuando vea el ajuste deseado, pulse Start (Inicio).

PRESS AGAIN FOR OPTIONS/ PRESS START
VOLUME LOW

PRESS AGAIN FOR OPTIONS/ PRESS START
VOLUME MED
(after 3 seconds)

PRESS AGAIN FOR OPTIONS/ PRESS START
VOLUME HIGH
(after 3 seconds)

PRESS AGAIN FOR OPTIONS/ PRESS START
VOLUME OFF
(after 3 seconds)

2. START

OFF

TURNTABLE ON/OFF

Pulse: **La pantalla exhibe:**

1.  x 2

PRESS AGAIN FOR OPTIONS/ PRESS START
TURNTABLE
PRESS AGAIN FOR OPTIONS/ PRESS START

ON

2. START

TT OFF

AJUSTE DE PESO LB/KG

- Suponga que quiere cambiar de lb a kg

Pulse: **La pantalla exhibe:**

1.  x 3

PRESS AGAIN FOR OPTIONS/ PRESS START
LB / KG

2. START

KG
kg

AJUSTE DE DEMONSTRACIÓN

- Supongamos que quiere activar el Modo de demostración.

Pulse: **La pantalla exhibe:**

1.  x 5

PRESS AGAIN FOR OPTIONS/ PRESS START
DEMO OFF

2. START

ON

AJUSTE DEL FILTRO

Pulse: **La pantalla exhibe:**

1.  x 4

La pantalla se desplazará. Cuando vea el ajuste deseado, pulse Start (inicio).

PRESS AGAIN FOR OPTIONS/ PRESS START
FILTER ON

PRESS AGAIN FOR OPTIONS/ PRESS START
FILTER YES

PRESS AGAIN FOR OPTIONS/ PRESS START
FILTER OFF

PRESS AGAIN FOR OPTIONS/ PRESS START
FILTER YES

PRESS AGAIN FOR OPTIONS/ PRESS START
FILTER RESET

PRESS AGAIN FOR OPTIONS/ PRESS START
FILTER YES

PRESS AGAIN FOR OPTIONS/ PRESS START
FILTER RESET

PRESS AGAIN FOR OPTIONS/ PRESS START
FILTER NO

2. START

ON

OFF

YES

NO

Encendido sí	Luz indicadora del FILTRO encendida de forma predeterminada para la recirculación. La luz indicadora del FILTRO seguirá el tiempo de encendido del extractor de aire.
Apagado sí	Apague la luz indicadora del FILTRO cuando se ventile al exterior. La luz indicadora del FILTRO no seguirá el tiempo del extractor de aire.
Reiniciar sí	Reinicio del indicador del filtro La luz indicadora del filtro en la pantalla seguirá el tiempo de encendido del ventilador. Cuando sea el momento de cambiar el filtro de carbón, la luz indicadora del FILTRO se encenderá. Utilice la opción REINICIAR SÍ (RESET YES) para restablecer el tiempo de seguimiento del motor de ventilación y para apagar la luz indicadora del FILTRO.
Reiniciar no	No se reiniciará el tiempo de la luz indicadora del FILTRO.

Solución de problemas

Compruebe su problema mediante el uso de la siguiente tabla y pruebe las soluciones para cada problema. Si el horno microondas sigue sin funcionar correctamente, póngase en contacto con el centro de servicio autorizado más cercano.

PROBLEMA	CAUSA POSIBLE	POSIBLE SOLUCIÓN
El horno no arranca	<ul style="list-style-type: none"> • El cable eléctrico para el horno no está enchufado. • La puerta está abierta. • Hay configurado un funcionamiento erróneo. 	<ul style="list-style-type: none"> • Conecte en el enchufe. • Cierre la puerta y vuelva a intentarlo.
Arqueo o chispa	<ul style="list-style-type: none"> • Se utilizaron materiales que hay que evitar introducir en el horno de microondas. • El horno se opera cuando está vacío. • Hay comida derramada en la cavidad. 	<ul style="list-style-type: none"> • Use solamente utensilios de cocina para microondas. • No opere con el horno vacío. • Limpie la cavidad con una toalla húmeda.
Alimentos cocinados desigualmente	<ul style="list-style-type: none"> • Se utilizaron materiales que hay que evitar introducir en el horno de microondas. • La comida no está descongelada por completo. • El tiempo de cocinado, nivel de potencia no es adecuado. • No se ha dado la vuelta o removido el alimento. 	<ul style="list-style-type: none"> • Use solamente utensilios de cocina para microondas. • Descongele los alimentos completamente. • Use el tiempo correcto de cocinado, nivel de potencia. • Dé la vuelta o remueva los alimentos.
Alimentos demasiado cocinados	<ul style="list-style-type: none"> • El tiempo de cocinado, nivel de potencia no es adecuado. 	<ul style="list-style-type: none"> • Use el tiempo correcto de cocinado, nivel de potencia.
Alimentos poco cocinados	<ul style="list-style-type: none"> • Se utilizaron materiales que hay que evitar introducir en el horno de microondas. • La comida no se descongela completamente. • Los puertos de ventilación del horno se encuentran restringidos. • El tiempo de cocinado, nivel de potencia no es adecuado. 	<ul style="list-style-type: none"> • Use solamente utensilios de cocina para microondas. • Descongele los alimentos completamente. • Compruebe que los puertos de ventilación del horno no están restringidos. • Use el tiempo correcto de cocinado, nivel de potencia.
Descongelación incorrecta	<ul style="list-style-type: none"> • Se utilizaron materiales que hay que evitar introducir en el horno de microondas. • El tiempo de cocinado, nivel de potencia no es adecuado. • No se ha dado la vuelta o removido el alimento. 	<ul style="list-style-type: none"> • Use solamente utensilios de cocina para microondas. • Use el tiempo correcto de cocinado, nivel de potencia. • Dé la vuelta o remueva los alimentos.

Desconecte el cable de alimentación o deje la puerta abierta para desactivar el horno durante la limpieza. Desconecte el cable de alimentación antes de reemplazar los filtros y las luces.

EXTERIOR

La superficie exterior tiene un revestimiento de acero y plástico. Limpie el exterior con un jabón suave y agua, aclare y seque con un paño suave. No utilice ningún tipo de detergente de hogar o limpiador abrasivo.

PUERTA

Limpie el cristal de la puerta por ambos lados con un paño suave para eliminar cualquier derrame o salpica dura. Las partes metálicas serán más fáciles de mantener si se limpian con frecuencia con un paño suave. Evite el uso de aerosoles y otros productos de limpieza abrasivos ya que pueden manchar, rayar u estropear la superficie de la puerta.

ACABADO EASY CARE™ DE ACERO INOXIDABLE / SMUDGE_PROOF™ ACERO INOXIDABLE / ACERO INOXIDABLE NEGRO (ALGUNOS MODELOS)

Es posible que su horno microondas tenga un acabado acero inoxidable (algunos modelos). Limpie el acero inoxidable con agua tibia y jabón con una esponja limpia o un paño. Aclare con agua limpia y seque con un paño suave y limpio. No utilice ningún producto de limpieza ni limpiadores de acero inoxidable o cualquier otro tipo de limpiadores que contengan sustancias abrasivas, cloruro, cloro o amoníaco. Se recomienda usar jabón suave y agua o una solución de a base de agua y vinagre en proporciones iguales.

PANEL DE CONTROL TÁCTIL

Debe tener cuidado al limpiar el panel de control táctil. Si el panel de control se ensucia, abra la puerta del horno de microondas antes de limpiarla. Limpie el panel con un paño humedecido ligeramente con agua solamente. Seque con un paño suave. No friegue ni utilice ningún tipo de limpiador químico. Cierre la puerta y toque Cancel.

INTERIOR

Fácil de limpiar ya que en las superficies interiores se genera poco calor. Para limpiar las superficies interiores, utilice un paño suave y agua tibia. **NO USE LIMPIADORES ABRASIVOS NI ESTROPAJOS.**

Para manchas más incrustadas, utilice bicarbonato de sodio o un jabón suave, aclare bien con agua caliente. La bandeja redonda de alambre y la bandeja alargada se pueden limpiar con agua caliente y jabón, aclarar y secar.

CUBIERTA PROTECTORA DE LA GUÍA DE ONDAS

La cubierta de la guía de ondas se encuentra en el lado en la cavidad del horno microondas. Está hecha de mica por lo que necesita cuidados especiales. Mantenga la cubierta de la guía de ondas limpia para asegurar el buen funcionamiento del horno microondas. Limpie con cuidado con un paño húmedo las salpicaduras de la comida que haya en la superficie de la tapa inmediatamente después de que se produzcan. Las salpicaduras acumuladas se recalientan y pueden provocar humo e incluso arder. **NO QUITE LA CUBIERTA DE LA GUÍA DE ONDAS.**

ELIMINACIÓN DE OLORES

De vez en cuando, puede que quede un cierto olor a comida dentro del horno microondas. Para quitarlo, mezcle 1 taza de agua, la cáscara rallada y el zumo de 1 limón y varios clavos (especia) en un recipiente. Hierva durante varios minutos a 100% de potencia. Deje reposar en el horno microondas hasta que se enfríe. Limpie el interior con un paño suave.

PLATO GIRATORIO / BASE DEL PLATO GIRATORIO

La base del plato giratorio y el plato giratorio se pueden quitar para facilitar la limpieza. Lávelos en agua jabonosa tibia; las manchas más difíciles puede quitarlas con un limpiador y una esponja de limpieza no abrasivos. También pueden lavarse en el lavavajillas. Utilice la bandeja superior del lavavajillas. El eje motor del plato giratorio no está sellado por lo que el exceso de agua o derrames deben limpiarse inmediatamente.

Sartén/bandeja para freír con aire

Lávelos en agua suave y jabonosa; **NO** use limpiadores abrasivos. También se pueden lavar en la rejilla superior del un lavavajillas.

Desconecte el cable de alimentación o deje la puerta abierta para desactivar el horno durante la limpieza. Desconecte el cable de alimentación antes de reemplazar los filtros y las luces.

Sustitución del filtro de carbón vegetal

**Número de pieza del filtro de carbón vegetal:
FRPAMRAF**

Para pedir piezas llame al 800-599-7569

El filtro de carbón vegetal, cuando se instala en su horno microondas, se utiliza para la instalación sin ventilación y con recirculación. Cuando sea el momento de reemplazar el filtro de carbón, se encenderá la luz de FILTRO en la pantalla.

Si su microondas tiene ventilación hacia el exterior, entonces puede apagar la luz del filtro en los ajustes.

1. Desconecte la energía del horno de microondas en el panel del disyuntor o desenchufándolo.
2. Presione el botón "Push" en la tapa
3. Y luego abra la tapa.

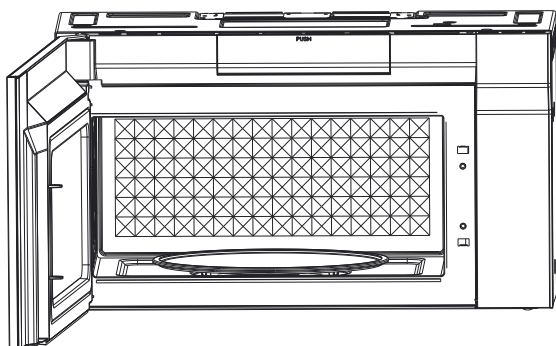

4. Retire el filtro de carbón vegetal empujando la parte superior del filtro hacia dentro y, a continuación, tire de él hacia adelante para sacarlo de la unidad.

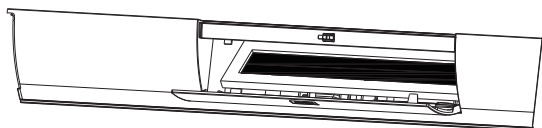
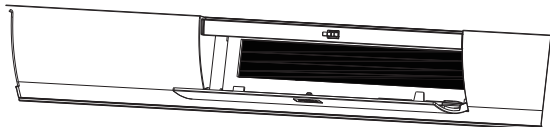

5. Deslice la parte superior del nuevo filtro de carbón vegetal en la zona superior de la cavidad del filtro.

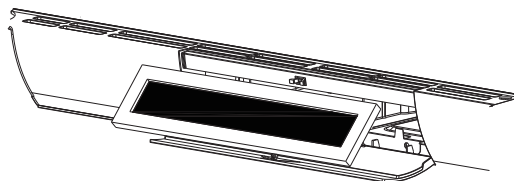

6. Presione la parte inferior del filtro de carbón para colocarlo en la posición correcta.

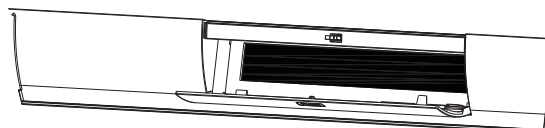

7. Presione el botón "Push" para cerrar la tapa.

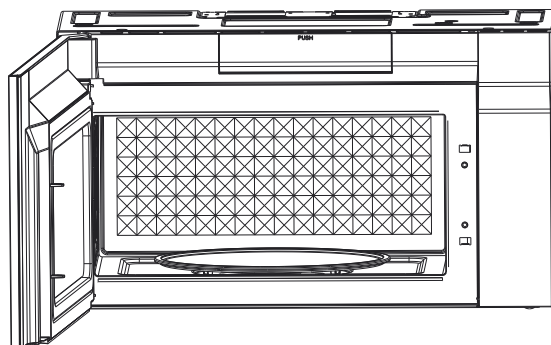

⚠️ ADVERTENCIA

Desconecte el cable de alimentación antes de limpiar o deje la puerta abierta para desactivar el horno durante la limpieza.

LIMPIEZA DEL FILTRO DE GRASA

Los filtros de grasa de la ventilación del horno deben retirarse y limpiarse con frecuencia; generalmente, al menos una vez al mes..

⚠️ PRECAUCIÓN

Para evitar el riesgo de lesiones personales o daños a la propiedad, no haga funcionar la campana del horno sin que el filtro esté correctamente colocado.

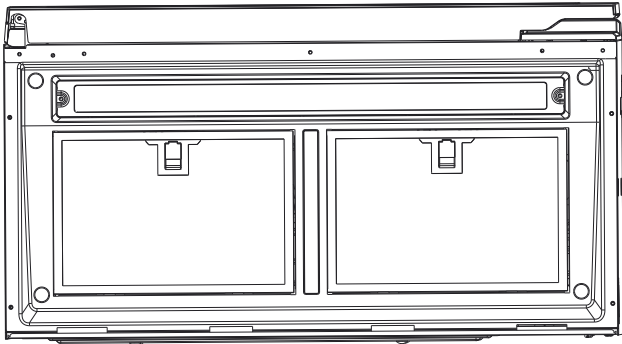

1. Para extraer el filtro de grasa, tire de la palanca y, a continuación, tire del filtro hacia abajo. El filtro caerá.

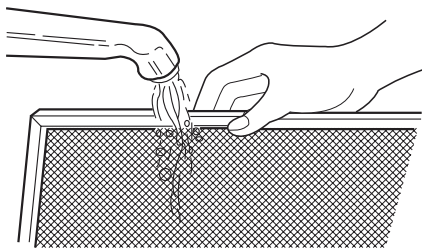

2. Sumerja el filtro antigrasa en agua caliente con un detergente suave. Aclare bien y agite para secar o lave el filtro antigrasa en el lavavajillas. Es mejor colocarlo en la rejilla superior del lavavajillas para su limpieza.

📌 NOTA

No utilice limpiadores con amoníaco. Estos podrían corroer y oscurecer el aluminio del filtro.

3. Para volver a instalar el filtro de grasa, introduzca los ganchos en los orificios de la placa base y, a continuación, tire de la palanca hacia el horno para asegurarlo.

⚠️ PRECAUCIÓN

PRECAUCIÓN FILTRO DE GRASA

El filtro debe limpiarse al menos una vez al mes. Nunca haga funcionar el ventilador o el horno microondas sin el filtro instalado.

1. Tire ligeramente hacia abajo de la pestaña hacia la parte delantera del horno microondas y retire el filtro.
2. Sumerja el filtro en un fregadero o en un recipiente para platos lleno de agua caliente y detergente. NO use amoníaco u otro producto alcalino; éstos reaccionarán con el material del filtro y lo oscurecerán.
3. Agite y frote con un cepillo para eliminar la suciedad incrustada.
4. Aclare bien y agite para secar.
5. Vuelva a colocar el filtro en la abertura.

Por favor, verificar lo siguiente antes de llamar por servicio:

Colocar agua en una taza medidora dentro del horno microondas y cerrar la puerta de manera segura. Operar el horno microondas durante 1 minuto en potencia HIGH (ALTA) al 100%.

- | | | |
|--|-----------|-----------|
| A Est-ce que la lumière du four est allumée? | OUI _____ | NON _____ |
| B Est-ce que le ventilateur de cuisson fonctionne? (Placer sa main sur l'évent à lame à l'arrière du four.) | OUI _____ | NON _____ |
| C Est-ce que le plateau tournant tourne? (Il est normal pour le plateau de tourner dans un sens ou dans l'autre.) | OUI _____ | NON _____ |
| D Est-ce que l'eau est chaude? | OUI _____ | NON _____ |

Si la respuesta es "NON" a alguno de estos enunciados, por favor verifique la conexión eléctrica (enchufe), fusible y/o cortacircuitos. Si están funcionando adecuadamente, **CONTACTE AL SERVICIO ESPECIALIZADO ELECTROLUX MÁS CERCANO.**

Un horno microondas, nunca debe reparado por usted mismo o una persona sin conocimiento técnico.

NOTA

- Si el tiempo que aparece en la pantalla está disminuyendo muy rápidamente, consulte Modo de demostración en la página 16.

ESPECIFICACIONES

Voltaje Línea CA:	Monofásico, 120 V, 60Hz, CA únicamente
Potencia CA Requerida:	1700W 14,2 amps
Potencia de Salida*:	1000 W
Frecuencia:	2450 MHz (Clase B/Grupo 2)**
Dimensiones exteriores:	75,9 "(A) x 44,6 "(P) x 40,8 "(A)
Dimensiones de la cavidad:	54,0 "(A) x 25,2 "(P) x 37,36 "(A)
Capacidad del horno microondas***:	1,9 Cu.Ft.
Uniformidad de cocción:	Disco giratorio
Peso:	Aprox. (neto) 79,1 lbs, (bruto) 85,8 lbs
Luz de trabajo/noche:	2*1,2W LED
Luz del horno:	1*1,2W LED

* La Comisión Electrotécnica Internacional (IEC) estandarizó el método para medir el nivel de vatios de salida. Este método de prueba es reconocido ampliamente.

** Ésta es la clasificación de los equipos ISM (Industriales, Científicos y Médicos) descritos en la Norma Internacional CISPR11.

*** La capacidad interna se calcula midiendo el ancho, profundidad y altura máximos. La capacidad real para contener alimentos es menor.

FCC - Autorizado por la Federal Communications Commission.

DHHS - Cumple con la regla CFR, Título 21, Capítulo I, Subcapítulo J, del Departamento de Salud y Servicios Humanos.



- Este símbolo en la placa de datos significa que el producto está listado por Underwriters Laboratories



- Cumple con las normativas del Departamento de Salud y Servicios Sociales (DHHS), CFR, Título 21, Capítulo I, Subcapítulo J.

22 GARANTÍA

Su electrodoméstico está cubierto por una garantía limitada de un año. Durante un año a partir de la fecha original de compra, Electrolux cubrirá todos los costos de reparación o reemplazo de cualquier pieza de éste electrodoméstico que se encuentre defectuosa en materiales o mano de obra cuando el electrodoméstico se instala, utiliza y mantiene de acuerdo con las instrucciones proporcionadas.

Exclusiones

Esta garantía no cubre lo siguiente:

1. Productos a los que se les quitaron o alteraron los números de serie originales o que no pueden determinarse con facilidad.
2. Productos que hayan sido transferidos del dueño original a un tercero o que no se encuentren en los EE.UU. o en Canadá.
3. Óxido en el interior o exterior de la unidad.
4. Los productos comprados "previamente usados o productos de muestra" no están cubiertos por esta garantía.
5. Pérdida de alimentos por fallas del refrigerador o congelador.
6. Productos utilizados para fines comerciales.
7. Las llamadas de servicio que no involucren el funcionamiento defectuoso ni los defectos de materiales o de mano de obra, o para electrodomésticos que no sean utilizados para uso normal del hogar o de acuerdo con las instrucciones proporcionadas.
8. Llamadas de servicio para corregir errores de instalación del electrodoméstico o para instruirlo sobre el uso del mismo.
9. Gastos para facilitar el acceso al electrodoméstico para el servicio, tales como la remoción de molduras, armarios, estantes, etc. que no eran parte del electrodoméstico cuando se envió de la fábrica.
10. Llamadas de servicio para reparar o reemplazar bombillas, filtros de aire, filtros de agua, otros consumibles, perillas, manijas u otras piezas decorativas.
11. Costos adicionales que incluyen, sin limitarse, cualquier llamada de servicio fuera de las horas de oficina, durante los fines de semana o días feriados, peajes, pasajes de transporte o millaje/kilometraje para llamadas de servicio en áreas remotas, incluyendo el estado de Alaska.
12. Daños al acabado del electrodoméstico o al hogar que hayan ocurrido durante la instalación, incluyendo, sin limitarse, los armarios, paredes, etc.
13. Daños causados por: servicio realizado por compañías de servicio no autorizadas, el uso de piezas que no sean piezas genuinas Electrolux o piezas obtenidas de personas que no pertenezcan a compañías de servicio autorizado, o causas externas como abuso, mal uso, suministro eléctrico inadecuado, accidentes, incendios, hechos fortuitos o desastres naturales.

RENUNCIA DE RESPONSABILIDAD DE GARANTÍAS IMPLÍCITAS; LIMITACIÓN DE ACCIONES LEGALES

LA ÚNICA Y EXCLUSIVA OPCIÓN DEL CLIENTE BAJO ESTA GARANTÍA LIMITADA ES LA REPARACIÓN O REEMPLAZO DEL PRODUCTO SEGÚN SE INDICA. LOS RECLAMOS BASADOS EN GARANTÍAS IMPLÍCITAS, INCLUYENDO LAS GARANTÍAS DE COMERCIALIZACIÓN O APTITUD DEL PRODUCTO PARA UN PROPÓSITO ESPECÍFICO, ESTÁN LIMITADOS A UN AÑO O AL PERÍODO MÍNIMO PERMITIDO POR LEY, PERO NUNCA MENOS DE UN AÑO. ELECTROLUX NO SERÁ RESPONSABLE POR DAÑOS CONSECUENTES O INCIDENTALES COMO POR EJEMPLO DAÑOS A LA PROPIEDAD Y GASTOS INCIDENTALES OCASIONADOS POR EL INCUMPLIMIENTO DE ESTA GARANTÍA ESCRITA O DE CUALQUIER GARANTÍA IMPLÍCITA. ALGUNOS ESTADOS Y PROVINCIAS NO PERMITEN LA EXCLUSIÓN O LIMITACIÓN DE DAÑOS INCIDENTALES O CONSECUENTES O LIMITACIONES EN LA DURACIÓN DE LAS GARANTÍAS IMPLÍCITAS, DE MANERA QUE PUEDE QUE ESTAS LIMITACIONES O EXCLUSIONES NO SE APLIQUEN EN SU CASO. ESTA GARANTÍA ESCRITA LE OTORGA DERECHOS LEGALES ESPECÍFICOS. ESO POSIBLE QUE TAMBIÉN TENGA OTROS DERECHOS QUE VARÍAN DE UN ESTADO A OTRO.

Si tiene que solicitar servicio técnico

Guarde su recibo, el comprobante de entrega o cualquier otro registro de pago adecuado para establecer el período de la garantía si llegara a requerir servicio. Si se realiza la reparación, le conviene obtener y conservar todos los recibos. El servicio realizado bajo esta garantía debe ser obtenido a través de Electrolux utilizando las direcciones o números que se indican abajo.

Esta garantía sólo se aplica en los Estados Unidos y Canadá. En los EE.UU., su electrodoméstico está garantizado por Electrolux Major Appliances North America, una división de Electrolux Home Products, Inc. En Canadá, su electrodoméstico está garantizado por Electrolux Canada Corp. Electrolux no autoriza a ninguna persona a cambiar o agregar ninguna obligación bajo esta garantía.

Nuestras obligaciones de reparación y piezas bajo esta garantía deben ser realizadas por Electrolux o compañía de servicio autorizado. Las especificaciones o características del producto según se describen o ilustran están sujetas a cambio sin previo aviso.

USA

1-800-374-4432

Frigidaire
10200 David Taylor Drive
Charlotte, NC 28262



Electrolux

Canada

1.800.265.8352

Electrolux Canada Corp.
5855 Terry Fox Way
Mississauga, Ontario, Canada
L5V 3E4

FRIGIDAIRE®

Bienvenido a *casa*

Nuestra casa es tu casa. Visítenos si necesita ayuda con alguna de las siguientes cosas:



Asistencia al propietario



Accesorios



Mantenimiento



Registro

(Consulte su tarjeta de registro para obtener más información).

Frigidaire.com
1-800-374-4432

Frigidaire.ca
1-800-265-8352