

FRIGIDAIRE

Todo acerca del

uso y cuidado

de su Centro de Lavandera



ÍNDICE

Instrucciones Importantes de Seguridad	46-50	Cuidado y Limpieza	62-63
Instrucciones de funcionamiento de la lavadora...	51-57	Prevención de Servicio	64-65
Instrucciones de funcionamiento de la secadora ..	58-61	Garantía	66



ADVERTENCIA

Para su seguridad, debe seguir la información de esta guía para minimizar el riesgo de incendio o explosión o para evitar daños a la propiedad, lesiones personales o incluso la muerte.

No almacene ni utilice gasolina ni otros líquidos o vapores inflamables cerca de este o de cualquier otro electrodoméstico.

QUÉ HACER SI SIENTE OLOR A GAS:

- No intente encender ningún electrodoméstico.
- No toque ningún interruptor eléctrico; no utilice ningún teléfono en la vivienda.
- Despeje la habitación, el edificio o el área de todos los ocupantes.
- Llame inmediatamente a su proveedor de gas desde el teléfono de un vecino. Siga las instrucciones del proveedor de gas.
- Si no puede ponerse en contacto con el proveedor de gas, llame a los bomberos.

La instalación y el servicio deben ser llevados a cabo por un instalador calificado, agencia de servicios o proveedor de gas.

INSTRUCCIONES IMPORTANTES DE SEGURIDAD

ADVERTENCIA

Lea todas las instrucciones antes de usar este centro de lavandería.

Identificación de los símbolos, palabras y avisos de seguridad

Las indicaciones de seguridad incluidas en este manual aparecen precedidas de un aviso titulado "ADVERTENCIA" o "PRECAUCIÓN", de acuerdo con el nivel de riesgo.

Definiciones

 Este es el símbolo de alerta de seguridad. Se usa para alertar sobre peligros potenciales de lesiones personales. Obedezca todos los mensajes de seguridad que tengan este símbolo para evitar posibles lesiones personales o la muerte.

PELIGRO

PELIGRO indica una situación de peligro inminente que, si no se evita, podría causar lesiones graves o la muerte.

ADVERTENCIA

ADVERTENCIA indica una situación potencialmente peligrosa que, si no se evita, podría causar lesiones personales graves o la muerte.

PRECAUCIÓN

PRECAUCIÓN indica una situación potencialmente peligrosa que, si no se evita, podría causar lesiones personales leves o moderadas.

IMPORTANTE

IMPORTANTE indica información de instalación, funcionamiento o mantenimiento que es importante, pero que no está relacionada con la seguridad.

Anote de Producto

Anote su Número de Modelo y de Serie

Anote a continuación el número de modelo y de serie que se encuentran en la placa de serie situada en el interior de la puerta de la secadora. Conserve estos números para referencia futura.

Número de modelo _____

Número de serie _____

Fecha de compra _____

Lea en su totalidad las instrucciones antes de usar este electrodoméstico. Este manual contiene información importante acerca de:

- Funcionamiento
- Cuidado
- Servicio

Guarde el manual en un lugar seguro.

Este Manual del Usuario le proporciona instrucciones de funcionamiento generales para su centro de lavandería. Además contiene información sobre las características para varios otros modelos. Su secadora pueden no tener todas las características descritas en este manual. Use la lavadora y secadora solamente como se indica en este Manual y en las tarjetas de Instrucciones de Funcionamiento que se incluyen con la centro de lavandería.

NOTA

Las instrucciones que aparecen en esta *Guía de uso y cuidado* no tienen como objetivo cubrir todas las posibles condiciones o situaciones que puedan presentarse. Al instalar, utilizar o reparar/mantener cualquier artefacto, se debe proceder con cuidado y sentido común.

Lea y guarde estas instrucciones.

INSTRUCCIONES IMPORTANTES DE SEGURIDAD

Secadora eléctrica de 240 V

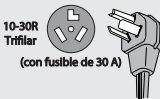

10-30R
Trifilar
(con fusible de 30 A)



14-30R
Tetrafililar
(con fusible de 30 A)

Las secadoras eléctricas deben tener un cordón eléctrico aprobado por UL (no se incluye con los electrodomésticos excepto los fabricados para la venta en Canadá).

Secadora a gas de 120 V

Tomacorriente con puesta a tierra

No corte, retire ni deshabilite la clavija de conexión a tierra bajo ninguna circunstancia.



Cordón eléctrico de 3 clavijas con puesta a tierra

Evite el riesgo de incendio o de choque eléctrico. No utilice un enchufe adaptador ni un cable de extensión, y tampoco quite la espiga de conexión a tierra del cable de alimentación eléctrica. De lo contrario podría provocar lesiones graves, incendios o incluso la muerte.

⚠️ ADVERTENCIA - PELIGRO DE INCENDIO

Para reducir el riesgo de incendio, descarga eléctrica o lesiones personales durante el uso de esta secadora, siga las advertencias básicas enumeradas a continuación. Si no se siguen estas advertencias podrían producirse lesiones personales graves.

Si no sigue estas instrucciones importantes de seguridad, podría sufrir lesiones graves o la muerte:

EVITE INCENDIOS

- No lave prendas que previamente se hayan limpiado, remojado, o que se les hayan quitado manchas con gasolina, solventes de limpieza, kerosén, aceites comestibles, ceras, etc. No almacene estos productos sobre ni cerca de la lavadora. Estas sustancias emiten vapores o producen reacciones químicas que pueden provocar fuego o explotar.
- No coloque ropa ni trapos que contengan aceite o grasa sobre la lavadora. Estas sustancias emiten vapores que pueden provocar fuego y quemar los materiales.
- No agregue gasolina, solventes de limpieza ni otras sustancias inflamables o explosivas al agua del lavado. Estas sustancias emiten vapores que pueden encenderse o explotar.
- Bajo determinadas condiciones, puede producirse gas hidrógeno en un sistema de agua caliente que no se ha utilizado durante 2 o más semanas. EL GAS HIDRÓGENO ES EXPLOSIVO. Si no se ha utilizado el sistema de agua caliente durante este periodo, antes de utilizar la lavadora, abra todos los grifos de agua caliente y deje que el agua corra durante varios minutos. Esto liberará el gas de hidrógeno acumulado. El gas de hidrógeno es inflamable, no fume ni utilice ninguna llama abierta durante ese tiempo.
- No almacene ni utilice gasolina ni otros líquidos o vapores inflamables en las inmediaciones de este o cualquier otro artefacto.
- No coloque en la secadora artículos que hayan estado expuestos a cualquier tipo de aceite de cocina. Los artículos contaminados con aceite de cocina pueden contribuir a una reacción química que podría provocar el incendio de la carga.
- No seque artículos con goma, plástico o materiales similares como sostenes, protectores de goma, alfombras de baño, otras alfombras, baberos, pantalones de bebés, bolsas de plástico y almohadas que puedan derretirse o quemarse. Algunos materiales de goma, cuando se calientan, pueden producir incendios por combustión espontánea bajo ciertas circunstancias.

- Limpie el filtro de pelusas antes o después de cada carga. Un técnico de reparaciones calificado debe limpiar, aproximadamente cada 18 meses, el interior de la secadora, el alojamiento del filtro de pelusas y el tubo de escape. Una cantidad excesiva de pelusa acumulada en estas áreas puede disminuir la eficiencia del secado o provocar un incendio. Consulte la sección "Cuidado y limpieza".

⚠️ ADVERTENCIA

PELIGRO DE INCENDIO

- Las secadoras de ropa producen pelusa combustible. La secadora debe estar conectada a un sistema de escape que termine en el exterior de la vivienda. Inspeccione la abertura de escape al exterior con frecuencia y elimine cualquier acumulación de pelusa en tal abertura y en el área que la rodea.
- No haga funcionar la secadora sin el filtro de pelusas, o si éste está bloqueado o dañado. Puede producir peligro de incendio, recalentamiento y dañar la ropa.
 - No obstruya el flujo de aire de ventilación. No apile, ni coloque ropa, ni cubra el frente o la parte trasera de la secadora con alfombras.
 - No vaporice ningún tipo de aerosol dentro, sobre, ni cerca de la secadora en ningún momento.
 - No utilice suavizantes ni productos para eliminar la estática, a menos que lo recomiende el fabricante del suavizante o del producto.
 - Descontinúe el uso de la centro de lavandería si escucha chillidos, rechinos, ruidos de fricción o cualquier otro ruido inusual. Esto podría indicar una falla mecánica que podría causar un incendio o lesiones graves. Póngase en contacto con un técnico de servicio calificado inmediatamente.
 - Si no se siguen estas advertencias podría producirse un incendio, explosiones, lesiones físicas graves o daños a las piezas plásticas o de goma de la centro de lavandería.

INSTRUCCIONES IMPORTANTES DE SEGURIDAD

PROTEJA A LOS NIÑOS

- No permita que los niños jueguen encima ni dentro de la centro de lavandería. Es necesario supervisar de cerca a los niños cuando se utilice la secadora cerca de ellos. A medida que crezcan, enséñeles el uso correcto y seguro de todos los artefactos.
- Después de desembalar la centro de lavandería, destruya los cartones, las bolsas de plástico y otros materiales de empaque. Los niños podrían utilizarlos para jugar. Los cartones cubiertos con alfombras, cubrecamas, o láminas de plástico pueden convertirse en cámaras de aire herméticamente cerradas.
- Mantenga los productos de lavandería fuera del alcance de los niños. Para evitar lesiones personales, siga todas las advertencias de las etiquetas de los productos.
- Antes de dejar fuera de uso o de desechar la centro de lavandería, quite la puerta de la misma para evitar que alguien quede atrapado accidentalmente.
- Si no se siguen estas advertencias podrían producirse

EVITE LESIONES

- Para evitar el peligro de electrocución y asegurar la estabilidad durante el funcionamiento, un técnico de reparaciones calificado debe instalar la centro de lavandería y hacer la conexión a tierra de acuerdo con los códigos locales. Las instrucciones de instalación se encuentran dentro del empaque de la secadora para referencia del instalador. Para ver los procedimientos detallados de conexión a tierra, consulte la sección INSTRUCCIONES DE INSTALACIÓN. Si se traslada la secadora a un nuevo sitio, haga que un técnico de reparaciones calificado la revise y la vuelva a instalar.
- Para evitar lesiones personales o daños a la centro de lavandería, el cable de alimentación eléctrica de una secadora a gas se debe conectar a un tomacorriente polarizado para enchufes de tres patas, que cuente con una conexión a tierra adecuada. Nunca se debe quitar la tercera pata de conexión a tierra. Nunca conecte la secadora a un tubo de gas para hacer la conexión a tierra. No utilice un cable de extensión ni un enchufe adaptador.

⚠ ADVERTENCIA

PELIGRO DE DESCARGA ELÉCTRICA/INCENDIO

Evite el riesgo de incendio o de choque eléctrico. No utilice un enchufe adaptador ni un cable de extensión, y tampoco quite la espiga de conexión a tierra del cable de alimentación eléctrica. De lo contrario podría provocar lesiones graves, incendios o incluso la muerte.

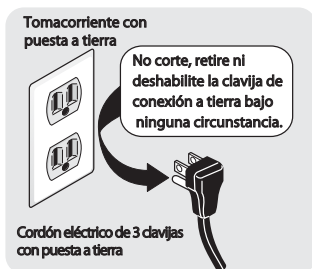

- SIEMPRE desconecte la centro de lavandería del suministro de electricidad antes de intentar cualquier reparación o limpieza. De lo contrario, esto podría provocar una descarga eléctrica o lesiones.
- No utilice ningún tipo de producto de limpieza en aerosol para limpiar el interior de la secadora. Podrían producirse humos peligrosos o descarga eléctrica.
- Para evitar lesiones, no meta la mano en la secadora si el tambor está en movimiento. Antes de colocar, retirar o agregar prendas, oprima el selector de ciclo para detener el ciclo. Espere a que la tina de lavado o el tambor de la secadora se detengan completamente antes de colocar la mano en el interior.
- Al utilizar productos de lavandería, siga las instrucciones del paquete. El uso incorrecto puede producir un gas venenoso, y provocar lesiones graves o incluso la muerte.
- No mezcle productos de lavandería para utilizar en un mismo lavado, a menos que lo especifique la etiqueta.
- No mezcle blanqueador de cloro con amoníaco ni ácido, tal como el vinagre.

⚠ ADVERTENCIA

PELIGRO DE VAPORES NOCIVOS

No utilice ni mezcle blanqueador líquido de cloro con otros productos químicos del hogar, como limpiadores de baño, desoxidantes, ácidos o productos que contengan amoníaco. Estas mezclas pueden despedir gases peligrosos que pueden provocar lesiones graves o la muerte.



INSTRUCCIONES IMPORTANTES DE SEGURIDAD

EVITE LESIONES Y DAÑOS A LA LAVADORA

Para evitar lesiones personales graves y daños a la centro de lavandera:

- Todas las reparaciones deben ser llevadas a cabo por un técnico de reparaciones autorizado a menos que se recomiende lo contrario en esta guía de uso y cuidado. Utilice sólo piezas de fábrica autorizadas.
- No trate de forzar los controles.
- No instale ni almacene la centro de lavandera donde se vea expuesta a la intemperie. No operar el centro de lavado con temperaturas inferiores a la de congelación.
- No la instale sobre una alfombra. Instale la centro de lavandera sobre un piso firme. Es posible que sea necesario reforzar el piso para evitar vibraciones o movimientos.
- No pise, se siente ni se pare sobre el centro de lavado. No coloque cargas pesadas arriba. El centro de lavado no está hecho para soportar peso.
- Para reducir el riesgo de descarga eléctrica, desconecte este artefacto de la alimentación eléctrica antes de llevar a cabo cualquier tarea de mantenimiento que esté a cargo del usuario. Cancelar un ciclo o apagar la fuente de alimentación de la consola no desconecta el electrodoméstico del suministro eléctrico.
- Esta lavadora está equipada con un protector contra sobrecarga. El motor se detendrá en caso de recalentarse.
- Un limitador térmico apaga automáticamente el motor en el caso improbable de una situación de recalentamiento. Un técnico de reparación debe reemplazar el limitador térmico después de corregir la falla.
- Si no se siguen estas advertencias podrían producirse lesiones personales graves.

PRECAUCIÓN

La Ley del Estado de California sobre Seguridad y Contaminación del Agua Potable (California Safe Drinking Water and Toxic Enforcement Act) exige que el Gobernador de California publique una lista de las sustancias que según el Estado de California causan cáncer, defectos congénitos o daños al sistema reproductor, y exige que los negocios adviertan a sus clientes de la exposición potencial a tales sustancias. En esta lista se encuentran el hollín y el monóxido de carbono, los cuales pueden ser producidos con el uso de este producto.

INSTRUCCIONES DE FUNCIONAMIENTO DE LA LAVADORA

Procedimientos de Lavado

⚠ ADVERTENCIA

Para reducir el riesgo de incendio, descarga eléctrica o lesiones personales, lea las **INSTRUCCIONES IMPORTANTES DE SEGURIDAD** de la *Guía de Uso y Cuidado* antes de poner su lavadora en funcionamiento.

1 Clasifique la ropa sucia en cargas que puedan lavarse juntas.

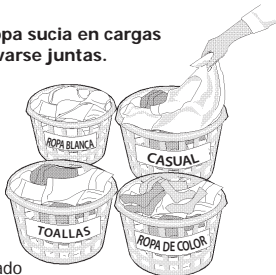

- Clasifique las prendas de acuerdo con el ciclo recomendado y la temperatura del agua.
- Reúna las prendas blancas, de colores claros y que no destiñen, y sepárelas de las prendas oscuras y que destiñen.
- Separe las prendas que desprendan pelusas de aquellas que la atraen. Las prendas casuales, sintéticas, de lana y de cordero atraerán las pelusas de las toallas, las alfombras y los cubrecamas de chenilla.
- Separe las prendas muy sucias de las ligeramente sucias.
- Separe las prendas muy finas, de encaje, de tejido suelto o muy delicadas de aquellas que sean más resistentes.
- No lave prendas que contengan fibra de vidrio en la lavadora automática. Puede que algunas de las partículas de fibra de vidrio que queden en el tambor se transfieran a las telas en otros lavados y provoquen irritación en la piel.

2 Prepare las prendas para el lavado.

- Vacíe los bolsillos.

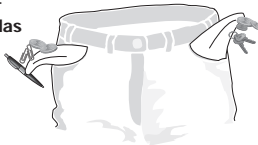

- Cepille las prendas para quitar las pelusas y la suciedad. Sacuda las alfombras y las toallas playeras.
- Cierre las cremalleras, abroche los ganchos, ate los cordones y las cintas, y quite los adornos y ornamentos no lavables.
- Remiende rasgones y roturas para evitar que sigan dañándose con el lavado.
- Voltee al revés la ropa de lana para evitar que se formen "bolitas".
- Coloque las prendas pequeñas y delicadas como sostenes, calcetines y medias de bebés en una bolsa de malla.

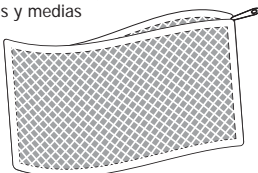

(Bolsa de malla no incluida.)

3 Trate con anterioridad las manchas y la suciedad profunda.

- Consulte la **Guía para quitar las manchas** de esta guía para obtener instrucciones seguras y eficaces para quitar las manchas.

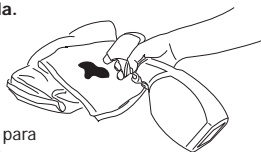

4 Añada la cantidad medida de detergente a la tina de lavado antes de poner la carga a lavarse.



Para obtener los mejores resultados

Utilice un detergente para ropa que produzca poca espuma y que sea de alta eficiencia para evitar que se forme demasiada espuma. Busque el siguiente símbolo en la etiqueta del detergente.

- Siga las direcciones del fabricante del detergente. La cantidad requerida depende del tipo de detergente, tamaño de la carga y nivel de suciedad, y de la dureza del agua.

5 Si se desea, añada blanqueador líquido en el Dispensador de Blanqueador.

- Antes de poner la carga a lavar, añada blanqueador líquido en el dispensador de blanqueador localizado en la esquina delantera izquierda debajo de la tapa:



- Consulte las indicaciones del productor de blanqueador para cantidades a adicionar.
- Luego agregue 1 taza (240ml) de agua para limpiar el dispensador.
- No use blanqueador en polvo en el dispensador de blanqueador. Agregue blanqueador a la tina vacía.

6 Agregue a la lavadora la carga de lavado.

- Añada los artículos uno a uno, enrollados ormando una bola para favorecer la interacción entre ellos. Evite cargar los artículos apilados en disposición plana.
- Para lograr un mejor rendimiento del lavado, el nivel de carga de ropa seca debe estar por debajo de la fila superior de orificios de la tina de lavado. No recargue la lavadora.

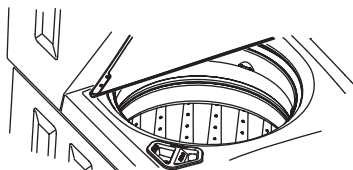

- Combine artículos grandes y pequeños en una carga. Coloque primero los artículos grandes. Los artículos grandes no deben ser más de la mitad del total de la carga a lavarse.
- Cuando se lave un solo artículo pesado, añada 1 o 2 toallas para balancear la carga.

INSTRUCCIONES DE FUNCIONAMIENTO DE LA LAVADORA

Procedimientos de Lavado, continuación

7 Si se desea, añada un suavizante líquido para telas en el Dispensador de Suavizantes de Telas (algunos modelos).

Para modelos con dispensador incorporado (ver la figura a la izquierda):

- Agregue el suavizante líquido en el dispensador, siguiendo las instrucciones de la etiqueta del suavizante para telas. No use detergente granulado en este dispensador.
- Agregue agua para traer el nivel del líquido a la línea de lleno en la tapa del dispensador.
- Encienda la opción de suavizante de ropa.



- No use blanqueadores en este dispensador.

Para modelos sin dispensador de suavizante para telas:

- Siga las instrucciones de la etiqueta del suavizante.
- Añada suavizante diluido en el enjuague final. Puede utilizar una bola dispensadora de suavizante de tela.

Otros productos de lavado

- Se pueden agregar al detergente ablandadores de agua, reforzadores de detergente y productos con enzimas.

8 Seleccione el ciclo y los ajustes adecuados para cada carga.

NOTA

Para evitar las manchas, no sobrecargue la cámara ni vierta suavizante líquido directamente sobre la carga del lavado.

- Consulte las Instrucciones de funcionamiento de la lavadora en las páginas siguientes.

IMPORTANTE

El uso de productos multi-usos (detergente más suavizante). Pueden causar daños.

9 Encienda la lavadora.

- Cierre la tapa de la lavadora. La lavadora no funcionará si la tapa se encuentra abierta.
- Oprima o gire el selector de ciclo o gire cualquier perilla de opciones para activar la lavadora. Escuchará una señal larga que le indicarán que la lavadora está lista para usarse.
- Luego de realizar su selección, oprima el selector para iniciar el ciclo. Escuchará tres señales corto y la tapa de la lavadora se bloqueará.

- La lavadora realizará un procedimiento de detección de carga en seco para determinar el tamaño de la carga antes de agregar agua en la tina.
- Para pausar un ciclo, presione el mando selector de ciclo.
- Para agregar a la tina de lavado una prenda que haya olvidado, oprima el selector de ciclo para pausarlo. Escuchará dos señales. Cuando se desbloquee la tapa, levántela y coloque la prenda. Cierre la tapa y presione nuevamente el selector de ciclo para continuar con el ciclo en curso.

NOTA

Si se pausa un ciclo en curso, el resultado de lavado puede variar.

- Para detener un ciclo en curso, oprima el selector de ciclo. Quizá deba realizar un ciclo de descarga para vaciar el agua restante en la cuba.

10 Retire los artículos cuando el ciclo ha completado.

- Para su seguridad, la tapa queda bloqueada durante el funcionamiento de la lavadora.

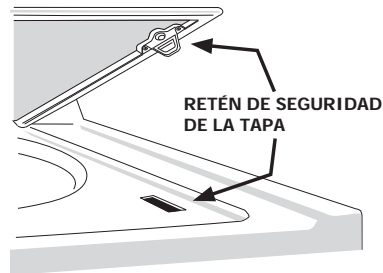

- Para abrir la tapa durante el funcionamiento del ciclo, oprima el selector de ciclo para pausarlo. Escuchará dos señales. Espere hasta que se desbloquee la tapa. **No fuerce la tapa cerrada.**

PRECAUCIÓN

Para evitar heridas serias, no utilice la lavadora si el seguro de la tapa esta ausente, dañado o funciona de manera inadecuada.

- Coloque los artículos lavados dentro de una secadora automática, en un cordel de secar o plano de acuerdo a las indicaciones de la etiqueta para el cuidado de la tela. Se puede desarrollar un exceso de arrugas, transferencia de colores u olores en artículos que se dejen dentro de la lavadora después del termino del ciclo.



Para obtener los mejores resultados

Siga las instrucciones de cuidado de las telas que aparecen en las etiquetas de las prendas que desee secar.



INSTRUCCIONES DE FUNCIONAMIENTO DE LA LAVADORA

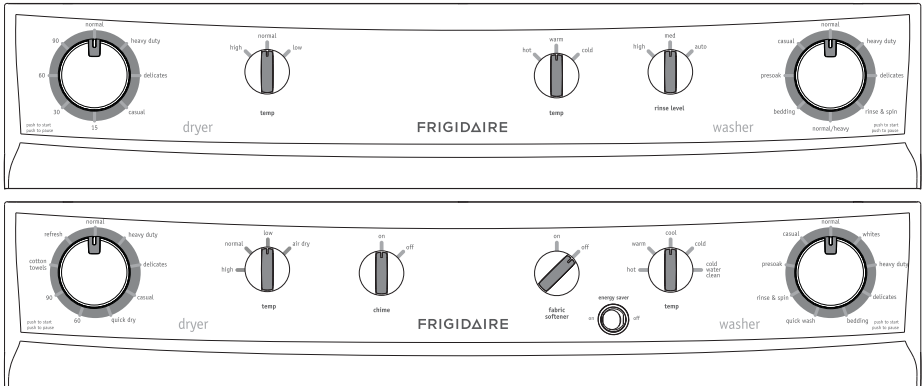

Este manual incluye muchos modelos y no todos los ciclos, opciones o características que se muestran están disponibles en todos los modelos. Las consolas que se muestra arriba es sólo para referencia. Su modelo puede ser diferente.

Selección de ciclos de Lavado

Gire el selector de ciclos en cualquier dirección para seleccionar el ciclo deseado.



Para obtener los mejores resultados

Siga las instrucciones de cuidado de las telas que aparecen en las etiquetas de las prendas que desee lavar.

Para cambiar el ciclo una vez que ya haya comenzado, oprima o gire el selector de ciclo para pausar el ciclo en curso. Seleccione uno nuevo y oprima el selector nuevamente para comenzar el nuevo ciclo.

normal (normal)

Utilice esta carga para ropa de algodón, ropa de cama, toallas, camisas, mezclilla y cargas mixtas con suciedad leve a normal.

NOTA

MAXIMICE LA ENERGÍA

Realice este ciclo con la opción de **fabric softener** (suavizante, si la hay) deshabilitada, la opción de **energy saver** (ahorro de energía, si la hay) seleccionada y el **rinse level** (nivel de aclarado) en la posición **auto** (automática, si la hay).

whites (blancos, en modelos selectos)

Use este ciclo para ropa blanca ó para ropa ligeramente teñida. Vea las etiquetas de sus telas para el uso de cloro. Se recomienda utilizar agua caliente para garantizar la activación óptima del blanqueador.

heavy duty (fuerte)

Use este ciclo para ropa extremadamente sucia, ropa durable. Ejemplo: toallas, artículos deportivos o para bolsas de tela muy fuerte. Para quitar mejor la suciedad y las manchas, utilice el agua más caliente posible que sea segura para la tela que se lava.

delicates (delicados)

Use este ciclo para tejidos ligeramente sucios y telas delicadas que requieran agitación suave.

normal/heavy (normal/fuerte, en modelos selectos)

Utilice esta carga para ropa de toallas, camisas, mezclilla y cargas mixtas muy sucias.

bedding (sábanas)

Este ciclo está diseñado para artículos grandes como frazadas, sábanas, cubrecolchones, acolchados de duvet y artículos similares.

quick wash (lavado rápido, en modelos selectos)

Lave en 25 minutos cargas pequeñas y ligeramente sucias.

NOTA

Las lavadoras conectadas a suministros de agua con una presión reducida tarda más tiempo en efectuar el llenado y pueden no completar el ciclo con rapidez.

rinse & spin (enjuague y centrifugado)

Seleccione "rinse & spin" (enjuague y centrifugado) para las cargas de prendas que necesitan enjuague con agua fría o para agregar suavizante que ha sido omitido en un ciclo regular.

presoak (remojo)

Use este ciclo para remojar las prendas muy sucias y manchadas antes del lavado. Se puede seleccionar cualquier temperatura, pero se recomienda utilizar agua fría con este ciclo, ya que el agua más tibia puede fijar algunas manchas. Use la cantidad de detergente recomendada para un ciclo de lavado normal. Si desea, use blanqueador o un producto de remojo para las prendas que no se destiñen. La lavadora drenará al terminar el ciclo. La lavadora continuará con el ciclo de lavado del suelo soltando inmediatamente después de la fase de remojo.

casual (planchado permanente)

Use este ciclo para mezclas de ropa con estampados ó prendas que no requieren planchado.

INSTRUCCIONES DE FUNCIONAMIENTO DE LA LAVADORA

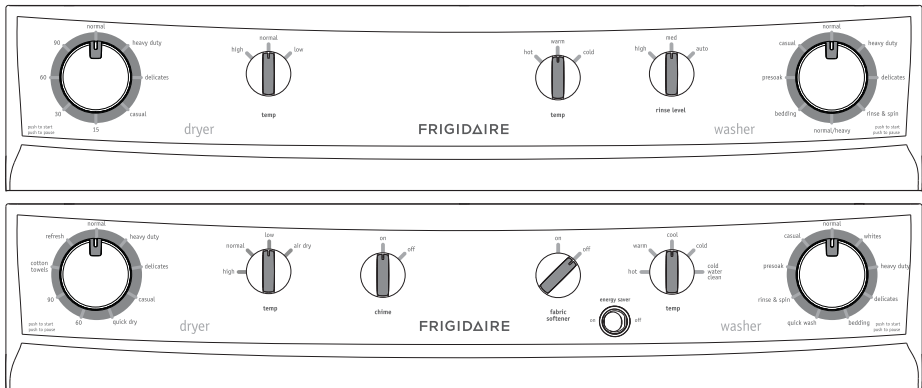

Nivel de ciclos de Lavado

Temperatura del Agua para Lavar

Gire la perilla "temp" hasta que se seleccionen las temperaturas del agua de lavado final deseadas. Seleccione una temperatura de lavado según el contenido de fibras, la inalterabilidad del color y el nivel de suciedad. Para proteger las telas, el rango de temperatura de los ajustes frío a caliente puede variar según el ciclo seleccionado.



Para obtener los mejores resultados
Siga las instrucciones de cuidado de las telas que aparecen en las etiquetas de las prendas que desee lavar.

El ajuste del calentador de agua y su distancia de la lavadora, el uso de agua en otras partes de la casa y la baja temperatura del agua subterránea en algunas zonas geográficas pueden afectar la temperatura del agua.

hot (caliente)

Utilice este ajuste para toallas y prendas muy sucias de algodón blanco o colores que no destiñen y mezclas.

warm (tibia)

Utilice este ajuste para toallas y prendas normalmente muy sucias de algodón blanco o colores que no destiñen o mezclas.

cool (fresca, en modelos selectos)

Utilice este ajuste para sábanas, artículos de ropa casual y lana lavable con suciedad normal.

cold (fría)

Un poco de agua caliente se mezclará automáticamente con el agua fría para alcanzar la temperatura fría.

Utilice este ajuste para prendas ligeramente sucias que no destiñen, tejidos, telas delicadas, telas de lavado a mano y seda lavable.

cold water clean (limpieza con agua fría, en modelos selectos)

Las temperaturas de lavado y de enjuague son iguales a la temperatura del suministro de agua fría. Use esta selección de temperatura para telas y colores que tengan la tendencia a perder el color. Para uso con detergentes  para agua fría.

Rinse Level (Nivel de Enjuague, en modelos selectos)

Gire el mando de **rinse level** (nivel de enjuague, en determinados modelos) para seleccionar la cantidad de agua usada en la fase de aclarado del ciclo. Para maximizar la eficiencia del ciclo, utilice el ajuste **auto**.

Los ajustes **medium** (medio) y **high** (alto) se recomiendan para eliminar el exceso de suciedad y detergente en cargas muy sucias o si hay personas con la piel muy sensible.

Fabric Softener (Suavizante, en modelos selectos)

Si quiere utilizar suavizante, asegúrese de situar el interruptor de **fabric softener** en 'on'. Consulte la sección Cuidado y limpieza para ver los procedimientos de limpieza del dispensador.

NOTA

El uso de la opción de suavizante aumenta el uso de agua y afecta a la eficiencia de consumo de agua del ciclo.

Energy saver (Ahorro de Energía, en modelos selectos)

La opción **energy saver** (ahorro de energía) baja la temperatura del agua para ahorrar energía, reduce levemente el uso de agua y también extrae más agua para disminuir el tiempo de secado.

INSTRUCCIONES DE FUNCIONAMIENTO DE LA LAVADORA

Procedimientos Seguros Para Quitar Manchas

Para reducir el riesgo de incendio o lesiones graves a personas o daños a la propiedad, cumpla con las advertencias básicas enumeradas a continuación.

- Lea y siga todas las instrucciones para quitar las manchas.
- Mantenga los productos quitamanchas en sus envases originales y fuera del alcance de los niños.
- Lave completamente cualquier utensilio que utilice.
- No mezcle productos quitamanchas, especialmente el amoníaco con el blanqueador de cloro. Se pueden provocar gases peligrosos.
- Nunca lave prendas que previamente se hayan limpiado, remojado, o que se les hayan quitado manchas con gasolina, solventes de limpieza en seco u otras sustancias inflamables o explosivas debido a que las mismas despiden gases que pueden encenderse o explotar.
- Nunca utilice solventes altamente inflamables, como la gasolina, dentro de su hogar. Los gases pueden producir explosiones al entrar en contacto con llamas o chispas.

Para Eliminar las Manchas Satisfactoriamente:

- Quite las manchas de inmediato.
- Determine el tipo de mancha, luego siga el tratamiento recomendado en la tabla de la página siguiente.
- Para tratar las manchas antes del lavado, utilice un producto de prelavado, detergente líquido para ropa o una pasta a base de detergente en polvo para ropa y agua.
- Si no conoce el origen de la mancha, utilice agua fría, porque el agua caliente puede fijar algunas manchas.
- Revise las instrucciones de cuidado en las etiquetas de las telas para saber si hay algún tratamiento que se debe evitar.
- Verifique si el color es inalterable, probando el quitamanchas en una costura interna.
- Enjuague y lave las prendas después de quitar la mancha.

⚠ ADVERTENCIA

PELIGRO DE VAPORES NOCIVOS

No utilice ni mezcle blanqueador líquido de cloro con otros productos químicos del hogar, como limpiadores de baño, desoxidantes, ácidos o productos que contengan amoníaco. Estas mezclas pueden despiden gases peligrosos que pueden provocar lesiones graves o la muerte.



Para obtener los mejores resultados

Siga las instrucciones de cuidado de las telas que aparecen en las etiquetas de las prendas que desee lavar.



INSTRUCCIONES DE FUNCIONAMIENTO DE LA LAVADORA

Sugerencias para quitar manchas

MANCHA	TRATAMIENTO
Cinta adhesiva, goma de mascar, goma de pegar	Aplíquele hielo. Raspe el excedente. Coloque la mancha boca abajo sobre una toalla de papel. Empápela con quitamanchas de prelavado o con líquido de limpiado en seco no inflamable.
Leche para bebés, productos lácteos, huevos	Utilice productos que contengan enzimas para tratar o remojar las manchas. Remójela durante 30 minutos o más. Lave.
Bebidas (café, té, soda, jugo, bebidas alcohólicas)	Trate la mancha antes del lavado. Lave con agua fría y un blanqueador que sea apto para el tipo de tela.
Sangre	Enjuague con agua fría. Frote con una barra de jabón. O trátela o remójela con productos que contengan enzimas. Lave con un blanqueador que sea apto para el tipo de tela.
Cera de vela, crayón	Raspe la cera superficial. Coloque la mancha boca abajo entre toallas de papel. Planchela con plancha caliente hasta que se absorba la cera. Cambie con frecuencia las toallas de papel. Trate lo que queda de la mancha con quitamanchas de prelavado o con líquido de limpiado en seco no inflamable. Lave a mano para quitar el solvente. Lave con un blanqueador que sea apto para el tipo de tela.
Chocolate	Trátela o remójela en agua tibia con productos que contengan enzimas. Lave con un blanqueador que sea apto para el tipo de tela.
Suciedad en el cuello o en los puños, cosméticos	Trátela con quitamanchas de prelavado o frótela con una barra de jabón.
Manchas de color sobre la tela blanca	Utilice un decolorante. Lave con un blanqueador que sea apto para el tipo de tela.
Pasto	Trátela o remójela en agua tibia con productos que contengan enzimas. Lave con un blanqueador que sea apto para el tipo de tela.
Grasa, aceite, alquitrán (mantequilla, grasas, aderezos para ensalada, aceites de cocina, grasa de autos, aceites para motor)	Raspe el residuo de la tela. Trátela antes de lavar. Lave con agua a la mayor temperatura apta para la tela. Para las manchas profundas y alquitrán, aplique líquido de limpieza en seco no inflamable detrás de la mancha. Cambie con frecuencia las toallas debajo de la mancha. Enjuague bien. Lave con agua a la mayor temperatura apta para la tela.
Tinta	Puede que algunas manchas de tinta sean imposibles de quitar. El lavado puede fijar algunas tintas. Utilice quitamanchas de prelavado, alcohol desnaturalizado o líquido de limpieza en seco no inflamable.
Moho, quemadura	Lave con blanqueador de cloro, si es apto para la tela. O remójela con blanqueador y agua caliente antes de lavar la prenda. Probablemente las telas con mucho moho queden dañadas para siempre.
Barro	Quite el barro seco con un cepillo. Trátela previamente o remójela con productos que contengan enzimas.
Mostaza, tomate	Trátela con quitamanchas de prelavado. Lave con un blanqueador que sea apto para el tipo de tela.
Esmalte de uñas	Puede que sea imposible quitarla. Coloque la mancha boca abajo sobre una toalla de papel. Aplique quitaesmalte detrás de la mancha. Repita el procedimiento, cambiando con frecuencia las toallas de papel. No lo utilice sobre telas de acetato.
Pintura, barniz	AL AGUA: Enjuague la tela en agua fría cuando la mancha aún esté húmeda. Lave. Una vez que la pintura esté seca, ya no se puede quitar. AL ÓLEO Y BARNIZ: Utilice el solvente recomendado en la lata. Enjuague bien antes de lavar.
Transpiración	Utilice quitamanchas de prelavado o frote con una barra de jabón. Enjuague. Lave utilizando blanqueador libre de cloro en agua a la mayor temperatura apta para la tela.
Oxido, decoloración marrón o amarilla	Use un removedor de óxido que sea seguro para la tela. No utilice blanqueador de cloro porque podría intensificar la decoloración.
Betún	LÍQUIDO: Trátela antes del lavado con una pasta a base de detergente en polvo para ropa y agua. PASTA: Raspe el excedente de la tela. Trátela antes del lavado con quitamanchas de prelavado o con líquido de limpiado en seco no inflamable. Enjuague. Frote con detergente para ropa sobre la parte húmeda. Lave con un blanqueador que sea apto para el tipo de tela.
Tomate	Trátela con quitamanchas de prelavado. Lave con un blanqueador que sea apto para el tipo de tela.
Orina, vómito, mucosidad, heces	Trátela previamente o remójela con productos que contengan enzimas. Lave con un blanqueador que sea apto para el tipo de tela.
Vino	Trate previamente la mancha o remoje en agua fría. Lave a la temperatura más alta posible con un blanqueador que sea apto para el tipo de tela.

INSTRUCCIONES DE FUNCIONAMIENTO DE LA LAVADORA

Problemas comunes de lavado

Muchos problemas de lavado incluyen poco poder de limpieza de la suciedad y de las manchas, restos de pelusa y suciedad, y daño a las prendas. Para obtener resultados de lavado satisfactorios, siga estas instrucciones que proporciona la Asociación de Jabones y Detergentes (Soap and Detergent Association).

PROBLEMA	CAUSAS POSIBLES	SOLUCIONES	MEDIDAS PREVENTIVAS
Manchas azules	<ul style="list-style-type: none"> Detergente líquido para ropa o suavizante no diluidos que caen directamente sobre las telas. 	<ul style="list-style-type: none"> Si fueron causadas por el detergente para ropa, mezcle 1 taza (240 ml) de vinagre blanco con 0,95 l (1 cuarto de galón) de agua en un recipiente plástico. Remoje la prenda durante 1 hora. Enjuague. Si fueron causadas por el suavizante, frote las manchas con una barra de jabón. Lave. 	<ul style="list-style-type: none"> Agregue detergente a la tina vacía. No lo vierta sobre la carga de ropa seca. Evite llenar demasiado el compartimiento del suavizante de tela del dispensador.
Decoloración, colores pardos	<ul style="list-style-type: none"> Insuficiente cantidad de detergente para ropa. Temperatura del agua de lavado demasiado baja. Clasificación incorrecta. 	<ul style="list-style-type: none"> Vuelva a lavar con la cantidad exacta de detergente para ropa y la mayor temperatura de agua apta para la tela. Agregue un blanqueador que sea apto para el tipo de tela. 	<ul style="list-style-type: none"> Clasifique las prendas de acuerdo con el nivel de suciedad y el color. Utilice la cantidad exacta de detergente para ropa, la mayor temperatura de agua y el blanqueador que sean aptos para el tipo de tela.
Manchas de grasa o de aceite	<ul style="list-style-type: none"> Insuficiente cantidad de detergente para ropa. Suavizante sin diluir vertido directamente sobre las telas. 	<ul style="list-style-type: none"> Tráelas con quitamanchas de prelavado o con detergente líquido para ropa. Aumente la cantidad de detergente para ropa y la temperatura del agua. Vuelva a lavar. Frote las manchas de suavizante con una barra de jabón. 	<ul style="list-style-type: none"> Utilice la cantidad exacta de detergente para ropa y la mayor temperatura de agua apta para la tela. No vierta suavizante líquido directamente sobre la tela. Consulte la sección "Procedimientos de Lavado".
Agujeros, rasgones o enganches	<ul style="list-style-type: none"> Uso incorrecto del blanqueador de cloro. Cierres abiertos y ganchos y hebillas desprendidos. Rasgones, roturas e hilos cortados. Se ha sobrecargado la lavadora. Deterioro de las telas. 	<ul style="list-style-type: none"> Puede que sean irreversibles si se rasgan, se rompen y parece que no pueden remendarse. 	<ul style="list-style-type: none"> Nunca vierta blanqueador de cloro directamente sobre la tela. Controle la condición de las prendas antes de lavar. Consulte la sección "Procedimientos de Lavado".
Pelusa	<ul style="list-style-type: none"> Clasificación incorrecta. Pañuelos de papel olvidados en los bolsillos. Se ha sobrecargado la lavadora. Insuficiente cantidad de detergente para ropa. El detergente sin disolver dejó un residuo que parece pelusa. Una película adherente atrae a las pelusas. La carga se lavó durante demasiado tiempo. 	<ul style="list-style-type: none"> Reduzca el tamaño de la carga. Vuelva a lavar con la temperatura del agua, el nivel de agua y la cantidad de detergente para ropa adecuados. Agregue al agua, un ablandador que no forme un precipitado, a fin de quitar el excedente de detergente para ropa. Agregue suavizante líquido en el enjuague final. Seque la carga en la secadora. Quite las pelusas con un cepillo o un rodillo para pelusas. 	<ul style="list-style-type: none"> Consulte los pasos 1 y 2 de la sección "Cómo usar la lavadora". No sobrecargue la lavadora. Utilice la temperatura adecuada y la cantidad correcta de detergente para ropa, agua y tiempo de lavado.
Formación de "bolitas" (Las fibras forman bolitas y se adhieren a la tela.)	<ul style="list-style-type: none"> La formación de "bolitas" es normal en las telas sintéticas y de planchado permanente. Esto se debe al roce que produce el uso normal. 	<ul style="list-style-type: none"> Utilice un cepillo para pelusas o una afeitadora para quitar las "bolitas". 	<ul style="list-style-type: none"> Utilice suavizante en la lavadora para lubricar las fibras. Al planchar, utilice un rociador a base de alcohol o apresto sobre los cuellos y puños. Voltee las prendas al revés para reducir la abrasión.
Residuo o polvo en prendas oscuras. Telas duras y ásperas.	<ul style="list-style-type: none"> Detergente sin disolver. Algunos detergentes granulados para ropa se pueden mezclar con minerales del agua pesada y formar un residuo. Se ha sobrecargado la lavadora. 	<ul style="list-style-type: none"> Vuelva a lavar la carga. 	<ul style="list-style-type: none"> Aumente la temperatura del agua, utilizando la mayor temperatura de agua apta para la tela. No sobrecargue la lavadora. Utilice detergente líquido para ropa o bien un ablandador de agua que no forme un precipitado con el detergente en polvo para ropa.
Resultados de lavado inesperados con artículos de gran tamaño	<ul style="list-style-type: none"> Movimiento defectuoso de artículos grandes durante el lavado Artículos grandes cargados incorrectamente en disposición plana 	<ul style="list-style-type: none"> Reorganice la carga y vuelva a lavar 	<ul style="list-style-type: none"> Añada los artículos uno a uno, enrollados formando una bola para favorecer la interacción entre ellos. Evite cargar los artículos apilados en disposición plana.
Formación de arrugas	<ul style="list-style-type: none"> Se ha sobrecargado la lavadora. Ciclo de lavado inapropiado para la carga de ropa. 	<ul style="list-style-type: none"> Reduzca el tamaño de la carga. Enjuague con agua fría y suavizante líquido utilizando el ciclo casual o "delicate (ropa delicada)". 	<ul style="list-style-type: none"> No sobrecargue la lavadora. Retire las prendas de la lavadora tan pronto como termine el ciclo. Utilice suavizante líquido.
Acumulación de suciedad amarillenta producida por el roce del cuerpo en las telas sintéticas	<ul style="list-style-type: none"> Periodo de agitación demasiado breve. Temperatura del agua de lavado demasiado baja. Insuficiente cantidad de detergente para ropa. 	<ul style="list-style-type: none"> Remoje en reforzador de detergente o en productos que contengan enzimas. Lave a la temperatura más alta que resista la tela usando el ciclo casual. Aumente la cantidad de detergente para ropa. Agregue blanqueador apto para el tipo de tela o utilice decolorante. 	<ul style="list-style-type: none"> Seleccione el ciclo de lavado correcto. Utilice la cantidad correcta de detergente para ropa. Lave con frecuencia los tejidos sintéticos con agua caliente o tibia.
Manchas de óxido amarillan o marrones	<ul style="list-style-type: none"> Presencia de hierro o de manganeso en el suministro, en los caños o en el calentador de agua. 	<ul style="list-style-type: none"> Para devolverles el color original a las prendas blancas, utilice un quita óxido que no dañe la tela. No utilice blanqueador de cloro para quitar las manchas de óxido. Puede intensificar las decoloración. 	<ul style="list-style-type: none"> Utilice un ablandador de agua que no forme un precipitado. Antes de lavar, haga correr el agua caliente durante unos minutos para limpiar los caños. Desagüe el calentador de agua ocasionalmente. Si el problema persiste, instale un filtro en el sistema de entrada de agua a fin de eliminar el hierro.

INSTRUCCIONES DE FUNCIONAMIENTO DE LA SECADORA

Procedimientos de Secado

⚠ ADVERTENCIA

Para reducir el riesgo de incendio, descarga eléctrica o lesiones personales, lea las INSTRUCCIONES IMPORTANTES DE SEGURIDAD de la *Guía de Uso y Cuidado* antes de poner su secadora en funcionamiento.

1 Prepare la carga para secar.

- Seque prendas de tela, peso y hechura similares en la misma carga.
- Separe las prendas oscuras de las prendas claras. Separe las prendas que desprendan pelusas de aquellas que las atraen.
- Compruebe que no haya manchas que no se hayan quitado en el lavado. Repita el proceso de eliminación de manchas y lave nuevamente antes de secar. El calor de la secadora puede fijar algunas manchas permanentemente.
- Coloque las prendas delicadas o pequeñas en una bolsa de malla.
- Asegúrese de que las hebillas, los botones y los ribetes sean resistentes al calor y no dañen el acabado del tambor. Cierre las cremalleras, ajuste los ganchos y cierre las trabas de Velcro®. Ate los cordones y las cintas para evitar que se enganchen y enreden.

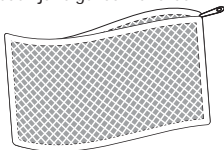

(Bolsa de malla no incluida).

2 Compruebe que el filtro de pelusas esté limpio y en su lugar.

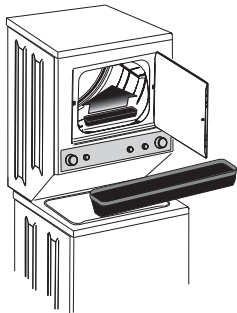

⚠ PRECAUCIÓN

No ponga en funcionamiento la secadora si el filtro de pelusas no está en su lugar.

3 Cargue la secadora y cierre la puerta.

- Cargue las prendas en forma suelta. La carga mojada promedio llenará el tambor hasta 1/3 ó 1/2 de su volumen. Las prendas necesitan espacio para dar vueltas con libertad a fin de lograr un secado parejo y menor formación de arrugas.
- Si lo desea, coloque una lámina de suavizante para secadoras sobre la ropa al principio del ciclo.

- Para ahorrar tiempo y energía, y evitar el secado irregular y las arrugas, no sobrecargue la secadora.
- Cuando seque prendas grandes, solo seque dos o tres artículos a la vez. Complete la carga con prendas de tamaño mediano y pequeño.
- Para cargas de prendas delicadas o muy pequeñas, agregue dos o tres prendas similares para mejorar la acción giratoria.

📌 NOTA

El secado excesivo puede causar la formación de arrugas, aspereza, pelusas, el encogimiento de las prendas y la acumulación de estática.

4 Seleccione el ciclo y los ajustes adecuados para cada carga.

- Consulte las Instrucciones de funcionamiento de la secadora en las páginas siguientes.

5 Encienda la secadora.

- Cierre la puerta de la secadora. La secadora no funcionará si la puerta se encuentra abierta.
- Oprima o gire el selector de ciclo o gire cualquier perilla de opciones para activar la secadora. Escuchará tres señales que le indicarán que la secadora está lista para usarse.
- Luego de realizar su selección, oprima el selector para iniciar el ciclo. Escuchará una señal antes de que el tambor comience a girar.
- Para agregar o retirar prendas mientras la secadora está en funcionamiento, oprima el selector de ciclo para pausarlo y abrir la puerta. También podrá pausar el ciclo si abre la puerta mientras uno de los ciclos está en funcionamiento. Escuchará dos señales. Espere hasta que el tambor se haya detenido por completo antes de meter la mano en su interior. Agregue o retire la prenda, cierre la puerta y presione el selector de ciclo nuevamente para continuar con el ciclo en curso.
- Para detener un ciclo en curso, oprima el selector de ciclo.

📌 NOTA

Si planea secar un único artículo grande o abultado, como ser un edredón, retire el artículo en la mitad del ciclo y voltéelo para maximizar la eficacia del secado. Coloque el artículo nuevamente en la secadora y reinicie el ciclo.

6 Cuando termine el ciclo, retire las prendas inmediatamente y cuélguelas o dóblelas.

📌 IMPORTANTE

Limpie el filtro de pelusas después de cada carga.

INSTRUCCIONES DE FUNCIONAMIENTO DE LA SECADORA

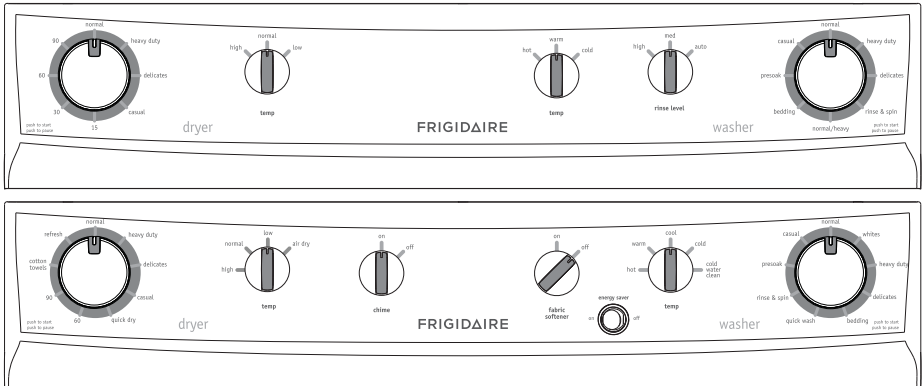

Este manual incluye muchos modelos y no todos los ciclos, opciones o características que se muestran están disponibles en todos los modelos. Las consolas que se muestra arriba es solo para referencia. Su modelo puede ser diferente.

Selección de ciclos de Secado

Gire el selector de ciclos en cualquier dirección para seleccionar el ciclo deseado.



Para obtener los mejores resultados

Siga las instrucciones de cuidado de las telas que aparecen en las etiquetas de las prendas que desee secar.

Para cambiar el ciclo una vez que ya haya comenzado, oprima o gire el selector de ciclo para pausar el ciclo en curso. Seleccione uno nuevo y oprima el selector nuevamente para comenzar el nuevo ciclo.

Ciclos de Secado Automático

Los ciclos Secado Automático adivinan la selección del tiempo de secado correcto para cada carga. Las barras sensibles a la humedad ubicadas en la parte delante del tambor de la secadora (en modelos selectos) perciben el nivel de humedad de la carga a medida que esta gira por el aire caliente. Con los ciclos Secado Automático, la carga se secará automáticamente en la temperatura seleccionada al nivel de secado deseado. Los ciclos Secado Automático ahorran tiempo y energía, y protegen las telas.

Cuando la carga de ropa ha alcanzado el nivel de secado seleccionado, continuará el proceso de enfriamiento. Esto ayudará a no arrugarse o contraerse las prendas y facilitar su manejo cuando se retiren de la secadora.

El tiempo de secado varía de acuerdo con el tamaño y la humedad de la carga, y el tipo de tela. Si la carga es demasiado pequeña o está casi seca, es posible que las barras sensibles a la humedad no detecten suficiente humedad para continuar el ciclo y este puede terminar después de unos pocos minutos. Si esto ocurre, seleccione el ciclo secado programado para secar dichas cargas.

La temperatura ambiente y la humedad, el tipo de instalación y el voltaje eléctrico, o la presión de gas, también pueden afectar el tiempo de secado.

normal (normal)

Seleccione este ciclo de secado para prendas de algodón.

heavy duty (fuerte)

Seleccione este ciclo para secar prendas resistentes como pantalones de mezclilla y overoles.

delicates (delicados)

Seleccione este ciclo automático de secado para prendas delicadas.

casual (planchado permanente)

Seleccione este ciclo de secado automático para prendas de algodón y mezclas con acabado de planchado permanente.

cotton towels (toallas, en modelos selectos)

Seleccione este ciclo para secar cargas pesadas como toallas y alfombras de baño.

INSTRUCCIONES DE FUNCIONAMIENTO DE LA SECADORA

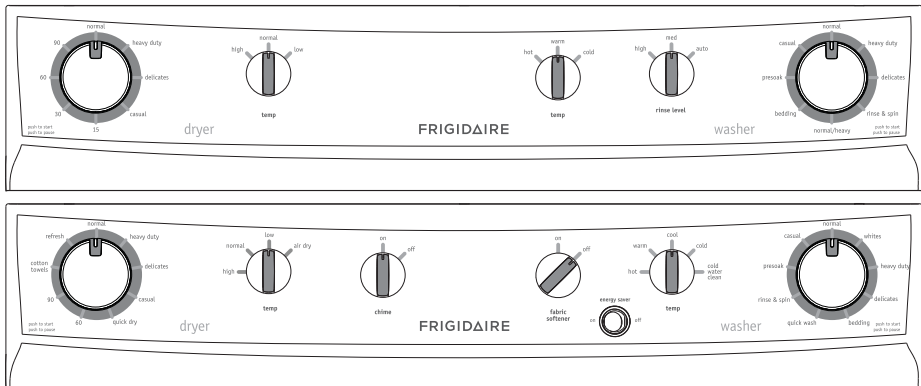

Selección de ciclos de Secado, continuación

Ciclos de Secado Programado

⚠ ADVERTENCIA

PELIGRO DE INCENDIO

Para evitar peligro de incendio, no utilice calor para secar prendas que contengan plumas o plumones, goma espuma, plástico o materiales similares a la goma o con textura gomosa. Utilice el ciclo **Secado Programado** y el ajuste **"air"** (aire, sin calor).

quick dry (secado rápido, en modelos selectos)

Utilice este ciclo para secar rápidamente cargas pequeñas en menos de 20 minutos seguidos de un periodo de enfriado de 10 minutos.

refresh (refrescado, en modelos selectos)

Utilice este ciclo para eliminar arrugas de prendas limpias y secas que no se retiraron de la secadora al final del ciclo, se guardaron apretadas en armarios o cajones, o se sacaron de una maleta después de un viaje. Este ciclo funciona durante aproximadamente 10 minutos seguidos de un periodo de enfriado de 5 minutos.

secado temporizado

Para seleccionar manualmente el tiempo de secado para cualquier carga, gire la perilla hacia un ajuste numerado: 15 (en algunos modelos), 30, 60, o 90 minutos. Las barras sensoras de humedad (si están incluidas) no están activas y la secadora continuará calentando durante todo el ciclo hasta el periodo de enfriamiento final.

Nivel de la ciclos de Secado

Temperatura de Secado

Seleccione el ajuste de temperatura más adecuado para cada carga de ropa. Para proteger la tela de la ropa, no todas las temperaturas están disponibles con todos los ciclos. El ajuste de aire seco puede utilizarse únicamente en un ciclo programado. Si el usuario selecciona un ajuste de temperatura que no está disponible, se usará la temperatura disponible más cercana.

El ajuste de aire seco ("air dry", en modelos selectos) hace girar la carga sin calor. Utilice la opción de aire seco para airear ropa, almohadas o cobertores, o para quitarle el polvo a las cortinas.

Chime (Campanilla, en modelos selectos)

Una campanilla, al final del ciclo, sonará cuando seleccione esta opción.

INSTRUCCIONES DE FUNCIONAMIENTO DE LA SECADORA

Otra Características de la Secadora

Parrilla de Secado (algunos modelos)

Use la parrilla de secado para prendas que no deban ser volteadas. Si el modelo que adquirió no incluye una rejilla de secado o desea una rejilla adicional, puede pedir una.

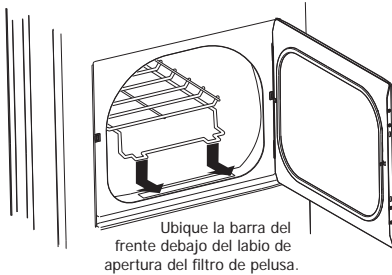

1. Abra la tapa de la secadora y remueva el filtro de pelusa.
2. Inserte la parrilla de secado en el tambor de secado. Ubique la barra del frente debajo del labio de apertura del filtro de pelusa.
3. Coloque las prendas que van a ser secadas sobre la parrilla. El peso no debe exceder las 10lbs. Deje espacio entre las prendas, pero no deje las prendas colgar a los costados de la parrilla o entre los agujeros de la malla. No voltee otras prendas cuando este siendo usada la parrilla de secado.
4. Seleccione un ciclo de secado regulado que mejor se adapte a las prendas por secar. Seleccione solamente temperatura aire sin calor para artículos que contengan plástico, espuma de goma, materiales parecidos a la goma, plumas o plumón.
5. Cuando los artículos estén secos, remueva la parrilla de secado y vuelva a colocar el filtro atrapa pelusa. Si el filtro atrapa pelusa no está en su lugar, los artículos que estén siendo volteados pueden entrar en el sistema de escape de aire y dañar la secadora.

Problemas comunes de secado

Muchos problemas de secado involucran una limpieza poco satisfactoria, una eliminación incompleta de manchas y tierra, restos de pelusa y espuma, y daño a las telas. Para obtener resultados de secado satisfactorios, siga las instrucciones que proporciona la Asociación de Jabones y Detergentes (Soap and Detergent Association).

PROBLEMA	CAUSAS POSIBLES	SOLUCIONES	MEDIDAS PREVENTIVAS
Manchas de grasa o de aceite	<ul style="list-style-type: none"> • Lámina de suavizante. 	<ul style="list-style-type: none"> • Frote las manchas de suavizante con una barra de jabón. Enjuague y vuelva a lavar. 	<ul style="list-style-type: none"> • Para lograr un secado correcto, agregue algunas toallas de baño a las cargas pequeñas. • Algunas telas "similares a la seda" se deben secar con aire. • Utilice la temperatura de secado adecuada. • Coloque una lámina de suavizante en la parte superior de la carga antes de poner en marcha la secadora.
Pelusa	<ul style="list-style-type: none"> • Sobrecarga. • El secado excesivo produce estática. • Filtro de pelusas sucio cuando comenzó el ciclo. • Pelusas adheridas a las "bolitas" de fibra. 	<ul style="list-style-type: none"> • Reduzca el tamaño de la carga y vuelva a lavar. Utilice suavizante líquido en el enjuague final. • O, agregue una lámina de suavizante y seque sin calor. • Utilice un cepillo o rodillo para quitar las pelusas. 	<ul style="list-style-type: none"> • No sobrecargue la secadora. • Utilice suavizante en el lavarrropas o en la secadora para reducir la estática. • Retire las prendas cuando estén ligeramente húmedas para evitar secarlas demasiado. • Compruebe que el filtro de pelusas esté limpio y en su lugar.
Formación de "bolitas" (Las fibras se rompen, forman bolitas y se adhieren a la tela.)	<ul style="list-style-type: none"> • Secado excesivo. 	<ul style="list-style-type: none"> • Utilice un cepillo para pelusas o una afeitadora para quitar las "bolitas". 	<ul style="list-style-type: none"> • Utilice suavizante para lubricar las fibras. • Al planchar, utilice un rociador a base de almidón o apresto sobre los cuellos y puños. • Voltee las prendas al revés para reducir la abrasión.
Encogimiento	<ul style="list-style-type: none"> • La temperatura es demasiado alta. • Secado excesivo. 	<ul style="list-style-type: none"> • Situación irreversible. 	<ul style="list-style-type: none"> • Siga las instrucciones de las etiquetas del cuidado de telas. • Si le preocupa que se encojan las prendas, revise la carga con frecuencia. • Retire las prendas mientras estén ligeramente húmedas y cuélguelas o extiéndalas para completar el secado. • Dé forma a las prendas tejidas.
Formación de arrugas	<ul style="list-style-type: none"> • Sobrecarga. • Se han dejado las prendas en la secadora una vez que finalizó el ciclo. 	<ul style="list-style-type: none"> • Reduzca el tamaño de la carga y seque con calor bajo o medio durante 5-10 minutos. • Retire las prendas inmediatamente. Cuélguelas o dóblelas. 	<ul style="list-style-type: none"> • No sobrecargue la secadora. • Retire las prendas en cuanto termine el ciclo.

CUIDADO Y LIMPIEZA

⚠ ADVERTENCIA

PELIGRO DE INCENDIO

Las secadoras de ropa producen pelusa combustible. La secadora debe estar conectada a un sistema de escape que termine en el exterior de la vivienda. Inspeccione la abertura de escape al exterior con frecuencia y elimine cualquier acumulación de pelusa en tal abertura y en el área que la rodea.

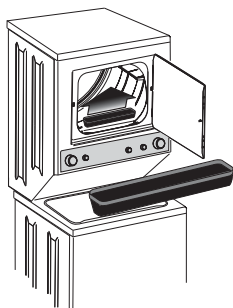

➡ IMPORTANTE

Limpie el filtro de pelusas después de cada carga.

📌 NOTA

Puede que se acumulen cantidades residuales de detergente para ropa y suavizante en la gaveta dispensadora. Se deben extraer los residuos una o dos veces al mes.

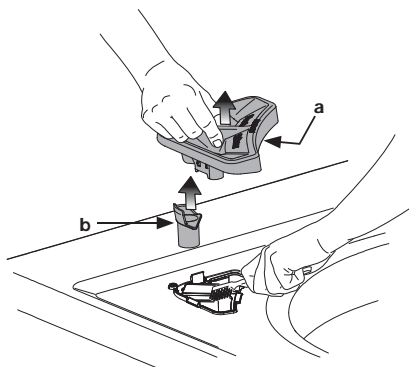

⚠ ADVERTENCIA

Para reducir el riesgo de incendio o lesiones personales graves, siga las advertencias básicas enumeradas en las Instrucciones importantes de seguridad y las que se mencionan a continuación.

- Antes de limpiar el interior de la secadora, desenchufe el cable de alimentación eléctrica para evitar el peligro de electrocución.
- No utilice ningún tipo de producto de limpieza en aerosol para limpiar el interior de la secadora. Podrían producirse humos peligrosos o descarga eléctrica.

INTERIOR DEL SECADORA

- Limpie el filtro de pelusas después de cada carga. La acumulación de pelusas en el filtro restringe el flujo de aire, lo que aumenta el tiempo de secado. El filtro está ubicado en la parte inferior de la abertura de la puerta. Para extraerlo, jálalo hacia arriba. Extraiga la pelusa y reemplace el filtro.
- Es posible que de vez en cuando se forme un depósito ceroso en el filtro de pelusas y/o en las barras de detección de humedad debido al agregado de láminas de suavizante en la secadora. Para quitar este depósito, lave estos elementos con agua tibia jabonosa. Seque bien el filtro y vuelva a colocarlo. No haga funcionar la secadora si el filtro de pelusas no está en su lugar.
- Si el tambor de la secadora se mancha a causa de alguna tela que destiñe, limpie el tambor con un paño húmedo y un limpiador líquido suave. Retire los residuos del limpiador antes de secar la siguiente carga.
- Cada 18 meses, un técnico de reparaciones autorizado debe limpiar el interior del gabinete de la secadora y el tubo de escape. Con el tiempo, estas áreas pueden acumular mucha pelusa y polvo. Una cantidad excesiva de pelusa acumulada puede disminuir la eficiencia del secado o provocar un incendio.

INTERIOR DEL LAVADORA

- Saque todos los artículos de la lavadora tan pronto como termine el ciclo. Se pueden desarrollar exceso de arrugas, transferencia de color si se dejan en la lavadora.
- Seque la parte superior de la lavadora, el área alrededor de la tapa y la parte inferior de la tapa. Estas áreas siempre deben estar secas antes de cerrar la tapa.
- Antes de limpiar el interior de la lavadora, desenchufe el cordón eléctrico para evitar peligro de choque eléctrico.
- Cuando se han lavado artículos extremadamente sucios, puede quedar un residuo de suciedad en la tina. Saque esto limpiando la tina con un producto de limpieza doméstico no abrasivo. Enjuague completamente con agua.
- La tina pueden mancharse con la tinte de las telas. Limpie estas piezas con un producto de limpieza doméstico no abrasivo. Esto evita la transferencia de tinturas a cargas futuras.

LIMPIEZA DEL SUAVIZANTE DISTRIBUIDOR

- Presione el separador de la cámara y levántelo para quitar el inserto de la cámara doble (a) desde el blanqueador y el dispensador de suavizante de tela. Retire también la tapa del sifón (b).
- Enjuague el inserto y la tapa con una combinación de $\frac{3}{4}$ de taza de blanqueador líquido con cloro y 3,79 litros (1 galón) de agua caliente del grifo para quitar cualquier acumulación. Una gran cantidad residual de suavizante puede indicar que no ha sido diluido correctamente o que es necesario limpiar la gaveta con más frecuencia.
- Para mantener el dispensador en buen estado, utilice un cepillo pequeño para limpiar los orificios. Quite todos los residuos.
- Reemplace la tapa del sifón y presiónela en su lugar hasta que escuche un chasquido para volver a colocarla.

Instrucciones de Limpieza, continuación

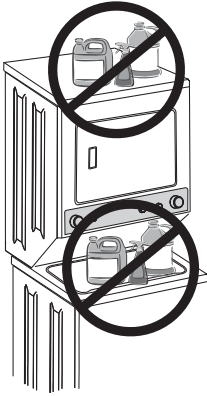

➔ IMPORTANTE

Nunca almacene ni coloque productos de lavandería sobre la centro de lavandera. Pueden dañar el acabado y los controles.

EXTERIOR

- Una vez que el lavado haya terminado, limpie la parte superior y las partes laterales de la lavadora con un paño húmedo. Cierre los grifos para evitar que se presión en las mangueras.
- Limpie el gabinete con agua y jabón suave. Nunca utilice limpiadores fuertes, granulados o abrasivos.
- Si se mancha el gabinete, limpie con blanqueador de cloro diluido, (1 parte de blanqueador en 8 partes de agua). Enjuague varias veces con agua limpia.
- Al limpiar las piezas de cromo, lo mejor es utilizar sólo un paño húmedo.
- Retire los restos de pegamento de cinta adhesiva o etiquetas con una mezcla de agua tibia y detergente suave. También puede retirar el residuo usando el lado adhesivo de la cinta.
- Antes de trasladar la centro de lavandera, coloque un trozo de cartón o un panel de fibra delgado debajo de las patas niveladoras delanteras para evitar dañar el piso.

Instrucciones de Preparación para el Invierno

➔ IMPORTANTE

Si la lavadora se encuentra en un área donde la temperatura es bajo cero, o se traslada cuando la temperatura es bajo cero, siga estas instrucciones de preparación para el invierno para evitar que la lavadora se dañe:

- 1 Cierre los grifos de suministro de agua.
- 2 Desconecte las mangueras de la entrada de agua y extraiga el agua de las mangueras.
- 3 Conecte el cable eléctrico a un tomacorriente con una conexión a tierra adecuada.
- 4 Agregue 3,8 l (1 galón) de anticongelante no tóxico para vehículos recreacionales al tambor de lavado. Cierre la puerta.
- 5 Seleccione el ciclo **rinse & spin** (enjuague y centrifugado). Encienda el ciclo y permita que la lavadora drene por 1 minuto para eliminar toda el agua. No se expulsará la totalidad del anticongelante.
- 6 Detenga el ciclo, desenchufe el cable de alimentación eléctrica, seque el interior de la tina y cierre la tapa.
- 7 Retire el cajón distribuidor. Quite el agua de los compartimientos y séquelos. Vuelva a instalar el cajón.
- 8 Conserve la lavadora en posición vertical.
- 9 Para quitar el anticongelante de la lavadora después del almacenamiento, ponga la lavadora vacía en funcionamiento durante un ciclo completo, usando detergente para ropa. No agregue una carga de lavado.



Siga las **INSTRUCCIONES DE PREPARACIÓN PARA EL INVIERNO** para cuidar el electrodoméstico y almacenarlo en climas fríos.



LISTA DE VERIFICACIÓN DE PREVENCIÓN DE SERVICIO

Antes de llamar al técnico, revise esta lista. Puede ahorrarle tiempo y gastos. Esta lista incluye problemas habituales que no son causados por defectos de fabricación ni de materiales de esta lavadora.

SITUACIÓN	POSIBLE CAUSA	SOLUCIÓN
RUIDO		
Ruido metálico y golpeo.	Es posible que haya objetos extraños como monedas o broches de seguridad en el tambor o en la bomba.	Detenga la lavadora y revise el tambor. Si el ruido continúa cuando vuelve a encender la lavadora, es posible que los objetos se encuentren en la bomba. Comuníquese con un técnico de reparaciones autorizado.
	Hebillas de cinturón o broches de metal están golpeando el tambor de lavado.	Para evitar ruidos innecesarios y daños al tambor, cierre los broches y voltee al revés las prendas.
Ruido de golpes violentos.	Las cargas pesadas pueden producir golpes violentos. Por lo general, esto es normal. Si el sonido continúa, probablemente la lavadora no está balanceada.	Detenga la lavadora y redistribuya la carga.
Crujidos o olor a manguera quemada.	La lavadora está muy cargada.	No sobrecargue la lavadora. Pare la lavadora y reduzca la carga.
Vibraciones.	La lavadora no está bien afirmada sobre el piso.	Mueva la lavadora a fin de que quede bien afirmada sobre el piso. Ajuste las patas niveladoras. Para obtener más detalles, consulte las INSTRUCCIONES DE INSTALACIÓN.
	Durante la instalación no se han quitado los pernos de embalaje y las placas de espuma.	Vea las INSTRUCCIONES DE INSTALACIÓN para quitar los pernos de embalaje y las placas de espuma.
	La carga de lavado no está distribuida de manera uniforme dentro del tambor.	Detenga la lavadora y vuelva a acomodar la carga de lavado.
FUNCIONAMIENTO		
La lavadora no enciende.	La tapa no está bien cerrada.	Cierre la tapa de la lavadora. La lavadora no funcionará cuando la tapa se encuentre abierta.
	Es posible que el cable de alimentación eléctrica esté desenchufado o que la conexión esté floja.	Asegúrese de que el enchufe esté bien ajustado en el tomacorriente.
	Se ha quemado el fusible de la casa, se ha disparado el interruptor automático o se ha producido un corte de luz.	Vuelva a conectar el interruptor automático o reemplace el fusible. No aumente la capacidad del fusible. Si el problema es una sobrecarga del circuito, haga que un electricista calificado lo solucione. Si el problema es un corte de luz, comuníquese con la compañía eléctrica.
	Los grifos de entrada de agua no están abiertos.	Abra los grifos de entrada de agua.
La lavadora no escurre.	El motor se recalentó. El motor de la lavadora se detendrá en caso de recalentamiento.	Espere a que el motor se enfríe antes de intentar reiniciar la unidad.
	La tapa no está bien cerrada.	Cierre la tapa de la lavadora. La lavadora no funcionará cuando la tapa se encuentre abierta.
Quedó un residuo en el tambor.	Prendas muy sucias.	Limpie el tambor con un limpiador no abrasivo, luego enjuague. Sacuda o cepille el excedente de suciedad o arena de las prendas antes de lavar.
La secadora no enciende.	El cable de alimentación eléctrica no está conectado firmemente o el enchufe puede estar flojo.	Asegúrese de que el enchufe esté bien ajustado en el tomacorriente.
	Se ha quemado un fusible de la casa o se ha disparado el interruptor automático.	Vuelva a conectar el interruptor automático o reemplace el fusible.
	Limitador térmico desconectado.	Asegúrese de que la línea eléctrica no se sobrecargue y que la secadora esté en un circuito separado. Llame al personal de reparaciones autorizado para que realice el reemplazo.
La secadora funciona pero no calienta.	Hay dos tipos de fusibles de la casa en el circuito de la secadora. Si 1 de los 2 fusibles está quemado, el tambor puede dar vueltas pero el calentador no funcionará. (modelos eléctricos)	Reemplace el fusible.
	La válvula de admisión de gas no está abierta (modelos a gas).	Revise la válvula de admisión para asegurarse de que esté abierta. Para ver el procedimiento, consulte las INSTRUCCIONES DE INSTALACIÓN.
	El suministro de aire de la secadora no es suficiente como para mantener encendida la llama piloto (modelos a gas).	Vea las INSTRUCCIONES DE INSTALACIÓN.
	El tanque de gas licuado está vacío o ha habido una interrupción en el servicio de gas natural (modelos a gas).	Recargue o reemplace el tanque. La secadora debería calentar una vez que se haya reestablecido el servicio de gas o electricidad.
El ciclo de secado tarda demasiado; la parte exterior de la secadora está muy caliente o huele caliente.	El filtro de pelusas está completamente tapado con pelusa.	Asegúrese de haber quitado toda la pelusa del filtro antes de iniciar cada ciclo.
	No se han cumplido los requisitos del tubo de escape.	El tubo de escape debe ser de metal rígido o semirrígido y tener un diámetro mínimo de 10,2 cm (4 pulgadas).
	La secadora eléctrica está conectada a un circuito de 208 voltios.	El tiempo de secado se prolongará un 20% más que el secado con un circuito de 240 voltios.
	No se han seguido los procedimientos de secado.	Vea las "Instrucciones de funcionamiento".
	El tubo de escape o la capucha exterior del mismo pueden estar tapados u obstruidos.	Limpie cualquier obstrucción.
	Alta humedad.	Utilice un deshumidificador cerca de la secadora.

LISTA DE VERIFICACIÓN DE PREVENCIÓN DE SERVICIO

SITUACIÓN	POSIBLE CAUSA	SOLUCIÓN
FUNCIONAMIENTO, CONTINUACIÓN		
Formación excesiva de arrugas.	La secadora está sobrecargada.	No sobrecargue la secadora. Vea las "Instrucciones de funcionamiento".
	Las prendas se dejaron demasiado tiempo en la secadora.	Retire las prendas en cuanto termine el ciclo.
	No se clasificaron bien las prendas.	Vea las "Instrucciones de funcionamiento".
	Temperatura de secado demasiado alta.	Siga las instrucciones de las etiquetas del cuidado de telas.
Presencia de rayaduras o picaduras en el acabado del tambor.	Hay objetos extraños como monedas, broches, alfileres o botones dentro de la secadora.	Siempre retire los objetos extraños de los bolsillos antes del lavado. Retire los objetos del tambor y vuelva a poner en marcha la secadora.
	Es posible que las prendas con accesorios fijos, como por ejemplo la hebilla de un cinturón, las cremalleras y los broches, estén golpeando el interior del tambor.	Voltee las prendas al revés antes del secado, para evitar rayar o dañar la secadora.
	*La garantía de la secadora no cubre ningún daño causado por un objeto extraño o los adornos de una prenda.	
AGUA		
Prendas muy húmedas después del escurrido.	La lavadora está sobrecargada.	No sobrecargue la lavadora. Vea instrucciones de lavado.
	La carga no se encuentra balanceada.	Vuelva a arreglar la carga para obtener el escurrido apropiado.
	La manguera de desagüe está retorcida.	Enderece la manguera de desagüe.
El agua no entra en la lavadora o entra muy lentamente.	La tapa no está bien cerrada.	Cierre la tapa de la lavadora. La lavadora no funcionará cuando la tapa se encuentre abierta.
	El suministro de agua no es adecuado en la zona.	Intente con otro grifo de la casa. Espere a que la entrada de agua y la presión aumenten.
	Los grifos de entrada de agua no están completamente abiertos.	Abra completamente los grifos de agua caliente y fría.
	Se está utilizando agua en otro sector de la casa. La presión de agua debe ser de por lo menos 260 kPa (30 psi. [libras por pulgada cuadrada]).	Evite utilizar agua de otros grifos cuando la lavadora se está llenando.
	Las mangueras de entrada de agua están enroscadas.	Enderece las mangueras.
El agua caliente o tibia no es lo suficientemente caliente.	El calentador de agua está posicionado en una temperatura demasiado baja o está lejos de la lavadora.	Mida la temperatura del agua caliente en un grifo que se encuentre cerca con un termómetro para caramelo o carnes. La temperatura del agua debe ser por lo menos 49°C (120°F). Ajuste el calentador de agua según sea necesario.
	Se está utilizando agua caliente en otro sector de la casa.	Evite utilizar agua caliente en otro grifo de la casa mientras utiliza la lavadora. Es posible que no haya suficiente agua caliente para que el lavado se lleve a cabo correctamente. Si el problema persiste, es posible que el sistema de su calentador de agua no resista más de un uso por vez.
El agua en la lavadora no desagua, o desagua muy lentamente.	La manguera de desagüe está retorcida o tapada.	Limpie y enderece la manguera de desagüe.
Perdidas de agua.	Controle la conexión de la manguera con la canilla.	Controle y apriete la conexión. Instale la arandela selladora de goma provista.
	Los caños de desagüe de la casa están tapados.	Destape los caños, llame al plomero si fuera necesario.
Las temperaturas del agua del lavado y del enjuague no son las adecuadas.	Las mangueras de agua caliente y fría están conectadas a los grifos de entrada incorrectos.	Conecte la manguera de agua caliente al grifo de agua caliente y la manguera de agua fría al grifo de agua fría.
El agua entra a la lavadora pero la tina no se llena.	El tubo vertical de la manguera de desagüe es demasiado bajo.	Aumente la altura del tubo vertical a un mínimo de 33" (84 cm). Vea las INSTRUCCIONES DE INSTALACION.
Hay presencia de hay agua en la tina al terminar el ciclo de lavado.	Problemas con el seguro de tapa.	No sobrepase en seguro de tapa. Llame al centro de servicio autorizado.
Los ciclos de desagüe y escurrido no funcionan.	Problemas con el seguro de tapa.	No sobrepase en seguro de tapa. Llame al centro de servicio autorizado.

INFORMACIÓN DE LA GARANTÍA

Para el periodo de garantía aplicable como se establece a continuación, a partir de la fecha original de compra, Electrolux se hace responsable de la reparación o el reemplazo de cualquier pieza de este electrodoméstico que sea defectuosa en materiales o mano de obra, siempre que el electrodoméstico se instale, utilice y mantenga de acuerdo con las instrucciones proporcionadas.

Periodos de garantía:

- Todas las piezas: un año, incluye la mano de obra
- Tina de lavado: vida útil del producto (sin incluir mano de obra)
- Motor de impulsión de la tina de lavado, sin defectos en el aspecto: diez años (sin incluir mano de obra)

Exclusiones

Esta garantía no cubre lo siguiente:

1. Productos a los que se les quitaron o alteraron los números de serie originales o que no pueden determinarse con facilidad.
2. Productos que hayan sido transferidos del dueño original a un tercero o que no se encuentren en los EE.UU. o en Canadá.
3. Óxido en el interior o exterior de la unidad.
4. Los productos comprados "previamente usados o productos de muestra" no están cubiertos por esta garantía.
5. Pérdida de alimentos por fallas del refrigerador o congelador.
6. Productos utilizados para fines comerciales.
7. Las llamadas de servicio que no involucren el funcionamiento defectuoso ni los defectos de materiales o de mano de obra, o para electrodomésticos que no sean utilizados para uso normal del hogar o de acuerdo con las instrucciones proporcionadas.
8. Llamadas de servicio para corregir errores de instalación del electrodoméstico o para instruirlo sobre el uso del mismo.
9. Gastos para facilitar el acceso al electrodoméstico para el servicio, tales como la remoción de molduras, armarios, estantes, etc. que no eran parte del electrodoméstico cuando se envió de la fábrica.
10. Llamadas de servicio para reparar o reemplazar bombillas, filtros de aire, filtros de agua, otros consumibles, perillas, manijas u otras piezas decorativas.
11. Costos adicionales que incluyen, sin limitarse, cualquier llamada de servicio fuera de las horas de oficina, durante los fines de semana o días feriados, peajes, pasajes de transporte o millaje/kilometraje para llamadas de servicio en áreas remotas, incluyendo el estado de Alaska.
12. Daños al acabado del electrodoméstico o al hogar que hayan ocurrido durante la instalación, incluyendo, sin limitarse, los armarios, paredes, etc.
13. Daños causados por: servicio realizado por compañías de servicio no autorizadas, el uso de piezas que no sean piezas genuinas Electrolux o piezas obtenidas de personas que no pertenezcan a compañías de servicio autorizado, o causas externas como abuso, mal uso, suministro eléctrico inadecuado, accidentes, incendios, hechos fortuitos y desastres naturales.

RENUNCIA DE RESPONSABILIDAD DE GARANTÍAS IMPLÍCITAS; LIMITACIÓN DE ACCIONES LEGALES

LA ÚNICA Y EXCLUSIVA OPCIÓN DEL CLIENTE BAJO ESTA GARANTÍA LIMITADA ES LA REPARACIÓN O REEMPLAZO DEL PRODUCTO SEGÚN SE INDICA. LOS RECLAMOS BASADOS EN GARANTÍAS IMPLÍCITAS, INCLUYENDO LAS GARANTÍAS DE COMERCIALIZACIÓN O APTITUD DEL PRODUCTO PARA UN PROPÓSITO ESPECÍFICO, ESTÁN LIMITADOS A UN AÑO O AL PERÍODO MÍNIMO PERMITIDO POR LEY, PERO NUNCA MENOS DE UN AÑO. ELECTROLUX NO SERÁ RESPONSABLE POR DAÑOS CONSECUENTES O INCIDENTALES COMO POR EJEMPLO DAÑOS A LA PROPIEDAD Y GASTOS INCIDENTALES OCASIONADOS POR EL INCUMPLIMIENTO DE ESTA GARANTÍA ESCRITA O DE CUALQUIER GARANTÍA IMPLÍCITA. ALGUNOS ESTADOS Y PROVINCIAS NO PERMITEN LA EXCLUSIÓN O LIMITACIÓN DE DAÑOS INCIDENTALES O CONSECUENTES O LIMITACIONES EN LA DURACIÓN DE LAS GARANTÍAS IMPLÍCITAS, DE MANERA QUE PUEDE QUE ESTAS LIMITACIONES O EXCLUSIONES NO SE APLIQUEN EN SU CASO. ESTA GARANTÍA ESCRITA LE OTORGA DERECHOS LEGALES ESPECÍFICOS. ESO POSIBLE QUE TAMBIÉN TENGA OTROS DERECHOS QUE VARIAN DE UN ESTADO A OTRO.

SI TIENE QUE SOLICITAR SERVICIO TÉCNICO

Guarde su recibo, el comprobante de entrega o cualquier otro registro de pago adecuado para establecer el periodo de la garantía si llegara a requerir servicio. Si se realiza la reparación, le conviene obtener y conservar todos los recibos. El servicio realizado bajo esta garantía debe ser obtenido a través de Electrolux utilizando las direcciones o números que se indican abajo.

Esta garantía sólo se aplica en los Estados Unidos y Canadá. En los EE.UU., su electrodoméstico está garantizado por Electrolux Major Appliances North America, una división de Electrolux Home Products, Inc. En Canadá, su electrodoméstico está garantizado por Electrolux Canada Corp. Electrolux no autoriza a ninguna persona a cambiar o agregar ninguna obligación bajo esta garantía. Nuestras obligaciones de reparación y piezas bajo esta garantía deben ser realizadas por Electrolux o compañía de servicio autorizado. Las especificaciones o características del producto según se describen o ilustran están sujetas a cambio sin previo aviso.

EE. UU.
1.800.944.9044

Electrolux Major Appliances
10200 David Taylor Drive
Charlotte, NC 28262



Electrolux

Canada
1.800.265.8352
Electrolux Canada Corp.
5855 Terry Fox Way
Mississauga, Ontario, Canada
L5V 3E4