

PRODUCTOS
Inspirados
EN
DISEÑOS ITALIANOS

DRIJA

1 AÑO
GARANTÍA

Silver

Refrigeradora y Congelador

DIGITAL INVERTER

10
AÑOS
GARANTÍA
EN EL COMPRESOR

INVERTER
Tecnología Eficiente



**USAMOS
GAS REFRIGERANTE R600a**

Amigable con el medio ambiente, reduce la huella de carbono y altamente eficiente



EXTRACTORES



ESTUFAS



MICROONDAS



HORNOS



VINERAS



REFRIGERADORAS



CALENTADORES
DE AGUA



ESCANEAR PARA
MÁS INFORMACIÓN

MANUAL DE USUARIO

435 Litros

15.4 Pies Cúbicos

NOTA: Para adquirir accesorios y/o repuestos de este producto, contáctenos al call center (según el número de su país que le indique el certificado de garantía) o a nuestras redes sociales

Para conservar
la garantía de este
producto usar
**Protector
de Voltaje**

 www.drijainternational.com

Manual de Usuario
REFRIGERADORA | SILVER



1. PRECAUCIÓN.....	2
2. CARACTERÍSTICAS E INSTALACIÓN.....	7
3. LIMPIEZA Y MANTENIMIENTO.....	17

1. PRECAUCIÓN

Este electrodoméstico no está diseñado para ser utilizado por personas (incluidos niños) con un físico reducido, capacidades sensoriales o mentales, o falta de experiencia y conocimiento, a menos que hayan sido supervisión o instrucciones sobre el uso del aparato por parte de una persona responsable de su seguridad. Los niños deben ser supervisados para asegurarse de que no jueguen con el aparato.

- Si el cable de alimentación está dañado, debe ser reemplazado por el fabricante, su agente de servicio o personas igualmente calificadas para evitar un peligro.
- Este aparato puede ser utilizado por niños a partir de 8 años y personas con capacidades físicas, sensoriales o mentales reducidas o falta de experiencia y conocimiento si han recibido supervisión o instrucciones sobre el uso del aparato de manera segura y Comprender los peligros involucrados. Los niños no deben jugar con el aparato.

Limpieza y usuario: El mantenimiento no debe ser realizado por niños sin supervisión.

El refrigerante isobuteno (R600a) está contenido en el circuito de refrigerante del aparato, un gas natural con un alto nivel de compatibilidad medioambiental, que sin embargo, es inflamable. Durante el transporte y la instalación del aparato, asegúrese de que ninguno de los componentes del refrigerante el circuito se dañe.

- El refrigerante (R600a) es inflamable.

ADVERTENCIAS:

- Mantenga las aberturas de ventilación, en la carcasa del aparato o en la estructura incorporada, libre de obstrucción.
- No utilice dispositivos mecánicos u otros medios para acelerar la descongelación, que no sean los recomendados por el fabricante.
- No dañe el circuito refrigerante.
- No utilice aparatos eléctricos dentro de los compartimientos de almacenamiento de alimentos del electrodoméstico, a menos que sean del tipo recomendado por el fabricante.
- No almacene sustancias explosivas como latas de aerosol con un propulsor inflamable en este aparato.
- Este electrodoméstico está diseñado para usarse en aplicaciones domésticas y similares, como
 - Áreas de cocina del personal en tiendas, oficinas y otros entornos de trabajo;
 - Casas rurales y por clientes en hoteles, moteles y otros entornos de tipo residencial; entornos tipo cama y desayuno

ADVERTENCIAS:

- No se permite ninguna barrera alrededor del aparato o en la estructura incrustada para garantizar la ventilación libre.
- Nunca use ningún aparato eléctrico en la cámara de alimentos del aparato, excepto el tipo recomendado por el fabricante.
- Nunca coloque la bebida líquida o la comida contenida en un recipiente de vidrio en la cámara de congelación por temor a que se rompa.
- Si está apagado, el refrigerador se encenderá 5 minutos más tarde por temor a dañar el compresor.
- Si se encuentra alguna parte viva, ruido anormal, olor, humo u otra anomalía durante el uso, es necesario apagar el electrodoméstico de inmediato y comunicarse con el departamento de servicio posventa de la Compañía a tiempo.
- Nunca coloque el dedo o la mano debajo del refrigerador, especialmente en la parte posterior del refrigerador; de lo contrario, puede ser lastimado por la materia afilada.
- Los niños no deben jugar ni subir al refrigerador. La operación de los niños debe ser supervisada por sus padres por miedo al peligro.
- Nunca coloque la mano entre las puertas para abrir o cerrar la puerta por temor a atascarse el dedo. La manija de la puerta se utilizará para abrir o cerrar la puerta.
- Los compartimentos de alimentos congelados de dos estrellas (*) son adecuados para almacenar alimentos precongelados, almacenar o hacer helados y hacer cubitos de hielo.
- Los compartimentos de una estrella (*), dos estrellas (*) y tres estrellas (*) no son adecuados para la congelación de alimentos frescos.
- Si el aparato de refrigeración se deja vacío durante períodos prolongados, apague, descongele, limpie, seque y deje la puerta abierta para evitar que se forme moho dentro del aparato.

Depende de la situación real del producto.



Esta marca indica que este producto no debe desecharse con otros residuos domésticos en toda la UE. Para evitar posibles daños al medio ambiente o la salud humana debido a la eliminación incontrolada de desechos, recíclelos de manera responsable para promover la reutilización sostenible de los recursos materiales. Para devolver su dispositivo usado, utilice los sistemas de devolución y recolección o comuníquese con el minorista donde compró el producto. Pueden llevar este producto para un reciclaje seguro para el medio ambiente.

Conexión del aparato

- Este equipo solo aplica en 115V/60Hz y el rango de fluctuación de voltaje permitido es 98~132V
- Para garantizar la seguridad, el enchufe y su cable deben poder soportar la corriente de más de 15 A
- Para reducir el riesgo de incendio, descarga eléctrica o lesiones a personas al usar su producto, se deben seguir las precauciones básicas de seguridad, incluidas las siguientes.
- Lea todas las instrucciones antes de usar este aparato.

Información de seguridad

- El uso de varios dispositivos en un tomacorriente puede provocar un incendio.
- Instale el aparato en una habitación seca y bien ventilada.
- El aparato debe colocarse cerca de la toma de corriente, es fácil cortar la fuente de alimentación en el momento del accidente.
- No permita que el enchufe esté hacia arriba o que se apriete en la parte posterior del frigorífico.
- Es posible que entre agua o que el enchufe se dañe, lo que provocaría un incendio o una descarga eléctrica.
- No permita que el cable de alimentación doblado o presionado por un objeto pesado se dañe. Si está dañado, debe ser reemplazado por el agente de servicio o una persona calificada similar para evitar un peligro.
- Si el cable de alimentación está dañado, debe ser reemplazado por el fabricante, su agente de servicio o personas calificadas de manera similar para evitar un peligro.
- No toque alimentos o recipientes en el congelador con las manos mojadas, ya que puede causar quemaduras por congelación.
- No coloque el objeto pesado o peligroso, taza, florero, cosméticos, medicamentos o cualquier recipiente con agua en el refrigerador.
- Puede caerse y causar lesiones, fuego o descarga eléctrica al abrir o cerrar la puerta.
- No rocíe agua en el exterior o el interior del frigorífico ni lo limpie con benceno o disolvente.



- Espera 5 minutos o más al volver a conectar el enchufe. Puede hacer que falle el funcionamiento del congelador.
- No utilice el frigorífico para fines no domésticos (almacenamiento de medicamentos o material de prueba, sangre, uso en el barco, etc.). Puede provocar un riesgo inesperado como incendio, descarga eléctrica, deterioro del material almacenado o reacción química.
- No utilice secadora para secar el interior, ni encienda una vela para eliminar el olor, ya que puede provocar una explosión o un incendio.
- No se aferre a la puerta ni a las bandejas de la puerta.
- Puede hacer que el frigorífico se caiga o dañe las manos. Especialmente, no permita que los niños hagan lo anterior.
- Cuando haya una fuga de gas, no toque el frigorífico ni la toma de corriente y ventile la habitación inmediatamente.
- La explosión por chispa puede provocar fuego o quemaduras. Cuando se produce una fuga de gas debido a daños graves durante la entrega, instalación o uso del frigorífico, cualquier chispa puede provocar un incendio o quemaduras.
- No inserte las manos o el palo de metal en la salida de aire frío, la tapa, la parte inferior del frigorífico, la rejilla resistente al calor (orificio de escape) en la parte trasera. Puede causar descargas eléctricas o lesiones.
- No coloque hielo en una taza de cristal fina o en cerámica. Puede romper la taza o la vajilla de cerámica y causar

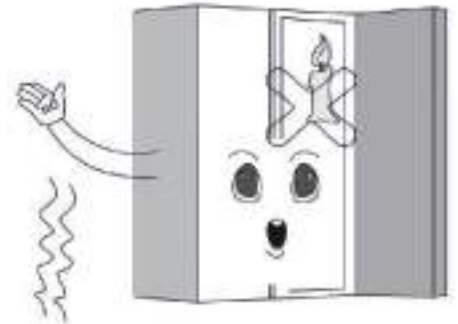
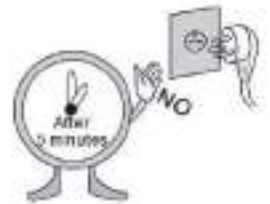

Si el cable de alimentación está dañado, debe ser reemplazado por el fabricante, su agente de servicio o personas calificadas de manera similar para evitar un peligro.

- Utilice el frigorífico sumergido después de comprobarlo. Puede provocar una descarga eléctrica o un incendio.
- No instale el frigorífico en un lugar húmedo o en el que salpica agua o lluvia.



El deterioro del aislamiento de las piezas eléctricas puede provocar fugas eléctricas. Compruebe el frigorífico con regularidad.

- No instale el frigorífico en un lugar húmedo o en el que salpica agua o lluvia.
- El deterioro del aislamiento de las piezas eléctricas puede provocar fugas eléctricas. Compruebe el frigorífico con regularidad.

2. CARACTERÍSTICAS E INSTALACIÓN

Ahorro de energía y reducción de ruido.

Contiene súper congelación, ahorro de energía, reducción de ruido, sistema de refrigeración óptimo para lograr.

Control de temperatura preciso

Sistema de control de microordenador separado para configurar, controlar y mostrar la temperatura R y la temperatura F, un control más preciso.

Descongelación automática

Programa especial para reducir la fluctuación de temperatura del frigorífico, es para mantener los alimentos frescos.

Pantalla LED y botón táctil

El tablero de control muestra respectivamente el ajuste de temperatura de la cámara del refrigerador y el congelador y el estado funcional; la operación del botón táctil es conveniente.

Sistema de alarma de apertura de puerta

Si abre la puerta durante más de 1 minuto, el sistema de alarma le recordará que cierre la puerta.

Vidrio templado, seguro y confiable, fácil de limpiar y duradero.

Junta de puerta extraíble y fácil de limpiar

El sello de la puerta es fácil de limpiar y remover, y tiene una larga vida útil.

Todas las figuras de este manual son esquemáticas; Es posible que algunas características y dispositivos no sean completamente consistentes con su refrigerador y la estructura y configuración específicas estarán sujetas al producto real.

La apariencia y las especificaciones del producto real pueden diferir según el modelo.

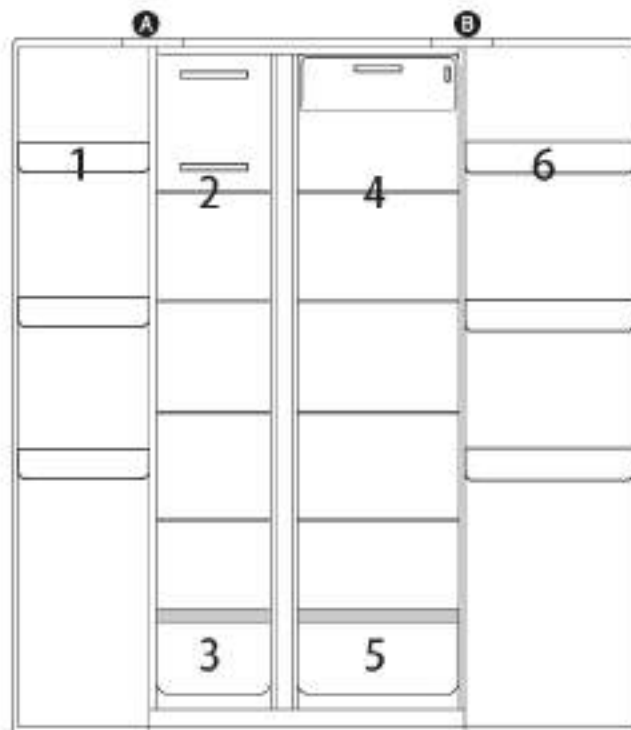

A) Un Compartimento congelador:

1. Bandeja de la puerta del congelador
2. Estantes de cristal del congelador
3. Cajón del congelador

B) Compartimento frigorífico

4. Estantes de vidrio para frigorífico
5. Cajón frigorífico
6. Bandeja de la puerta del frigorífico

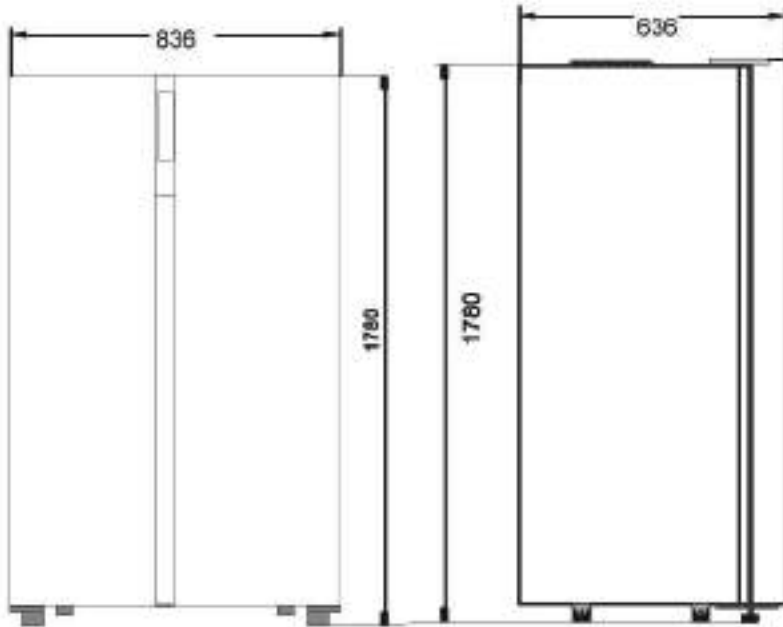

Transporte



Entorno del lugar

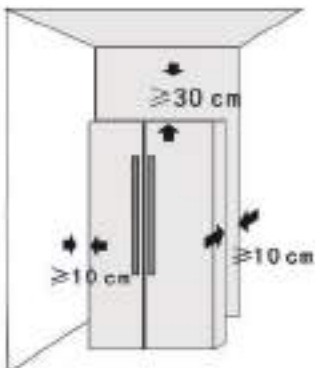

Ajustar los pies de plástico

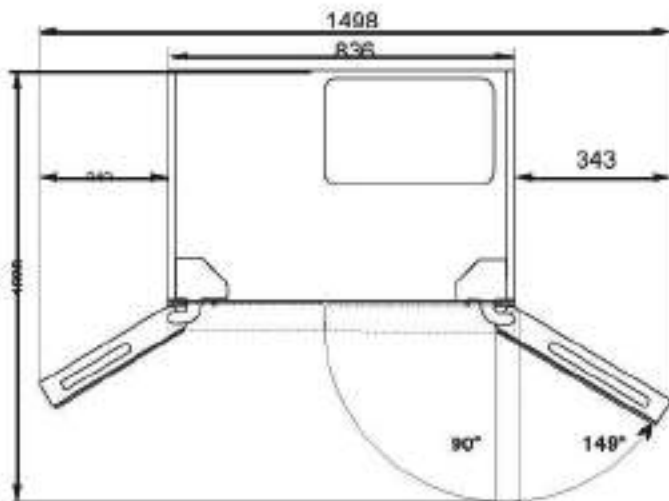

La figura anterior es esquemática solo para la instalación, no representa el producto real. La dimensión específica estará sujeta al producto que haya comprado.

Para garantizar una circulación de aire adecuada alrededor del frigorífico, mantenga suficiente espacio. Si instala el panel superior o el armario, mantenga suficiente espacio para moverse cuando sea necesario.

AVISO CÁLIDO:

- Al manipular el refrigerador, se requieren al menos dos personas: una levanta la parte superior de la parte trasera y la otra maneja la parte inferior (si una parte está sujeta, es bastante peligroso y puede causar un accidente).
- Al mover el refrigerador, el corredor inferior puede dañar y rayar el piso. Si necesita mover el refrigerador por una gran distancia, los accesorios internos deberán fijarse con cinta adhesiva. De lo contrario, los accesorios pueden dañarse debido a choques entre sí.

- Coloque el refrigerador en la posición con poca vibración o poco expuesto a la vibración. Para los usuarios en el área donde a menudo ocurre un terremoto, fije el refrigerador contra la pared o poste. De lo contrario, la caída del refrigerador provocará un accidente.
- Se dejará espacio libre suficiente. Si el espacio libre es demasiado pequeño o coloca productos en la parte superior o cerca del costado, o pega en los costados, la disipación de calor del refrigerador será afectado, y por lo tanto causar desperdicio innecesario de energía eléctrica, así como quemar la pared y otros bienes; el contacto entre la parte posterior y la pared causará vibraciones y ruido;
- Ajuste la parte delantera y la pata de ajuste del refrigerador para nivelarlo. Si no nivela el refrigerador causará vibraciones y ruido.
- Cuando mueva el refrigerador, ajuste las patas de plástico en sentido antihorario para mantenerlas alejadas del suelo y luego empuje el refrigerador suavemente para ubicarlo

Ajuste de función de la pantalla LED

- El modo predeterminado es ahorro de energía al inicio: la pantalla se muestra durante 20 segundos luego se apaga.
- Este modo para ahorrar energía y prolongar la vida útil de las luces LED.

Teclas de operación

Operación y diagrama del panel de visualización

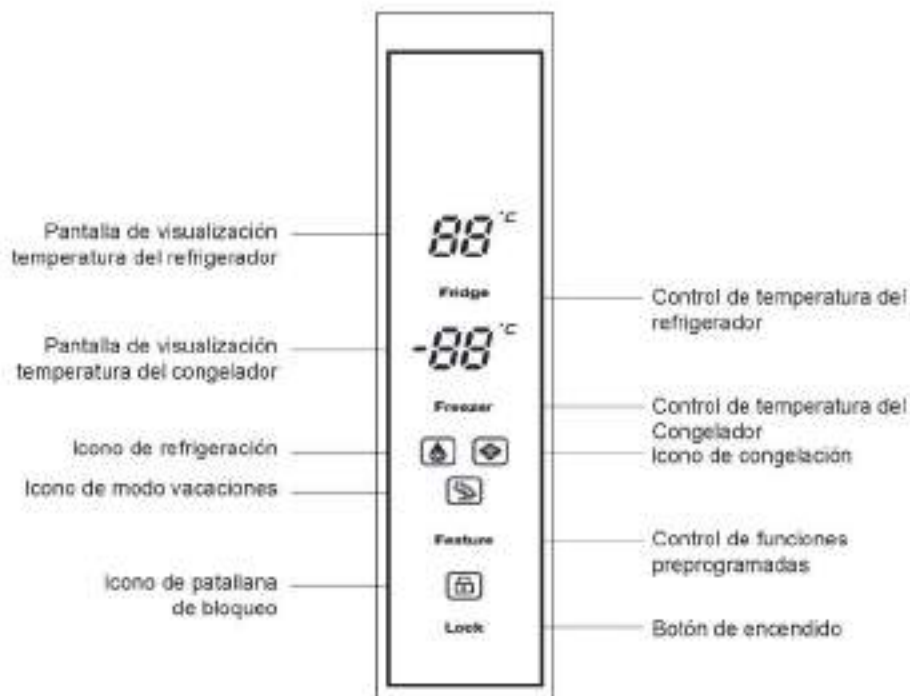

Antes de usar

Retire todos los paquetes, incluido el respaldo de espuma en la parte inferior del refrigerador y las cintas que fijan los accesorios en la caja.

Coloque el refrigerador en una posición adecuada y ajuste las patas al nivel. Es mejor limpiar el frigorífico antes de usarlo.

Retire la película: hay una capa de película transparente en el panel de nuestro producto, que puede proteger los productos de rayones en el proceso de producción y transporte, y puede optar por reservar o quitar la película según sea necesario.

Coloque el refrigerador y ajústelo al nivel, límpielo, déjelo reposar durante más de 2 a 6 horas y luego enciéndalo para asegurarse de que el refrigerador funcione normalmente.

Ajuste de función de la pantalla LED

El modo predeterminado es el ahorro de energía al inicio: la pantalla se muestra durante 20s y luego se apaga.

Este modo para ahorrar energía y prolongar la vida útil de las luces LED.

Selección de características

Cada pulsación del botón "Feature" recorrerá los modos de funcionamiento.

- **Modo de vacaciones:** el refrigerador funcionará a 6 ° C mientras que el congelador funcionará a -15 ° C.
- **Modo supercongelador:** cuando se selecciona el modo supercongelador, el compresor funcionará continuamente para congelar los alimentos más rápido y mantenerlos frescos
- **El modo supercongelador:** se apagará automáticamente después de 24 horas de funcionamiento o cuando el congelador alcance los -28 ° C. El icono del supercongelador se apagará y el congelador seguirá funcionando a la temperatura normal establecida.
- **Modo superfrigorífico:** cuando se selecciona el modo súper frigorífico, el compartimento frigorífico alcanza la temperatura programada en el menor tiempo posible para mantener la comida lo más fresca posible. En este modo, la temperatura programada del compartimento frigorífico se bloquea en 0 ° C. El programa dura 150 minutos como máximo y luego sale automáticamente, el icono de súper refrigerador se apaga, lo que indica que la función de súper refrigerador está deshabilitada, la

temperatura establecida vuelve a la última antes de que funcione el modo de súper refrigerador.

Ajuste del comportamiento congelador

- La temperatura predeterminada del congelador es -18°C . Para cambiar la temperatura, presione el botón "Freezer" para recorrer las temperaturas establecidas.

Temperatura, presione el botón "Fridge" para recorrer las temperaturas establecidas.

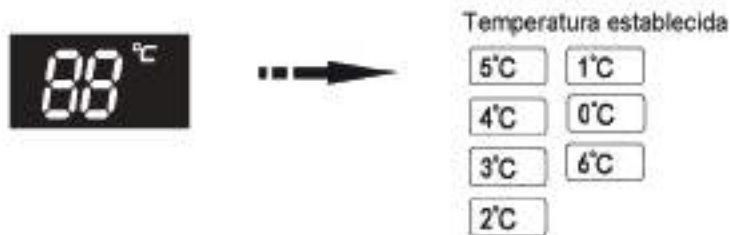

Botón de Bloqueo

- Este producto tiene función de bloqueo de botones.
- Presione el botón "Lock" para habilitar el modo de bloqueo y el icono de bloqueo será visible.
- Mientras el refrigerador esté en este modo, los otros botones del panel de control no funcionarán, cuando se toquen los botones, sonará un timbre y el icono de candado parpadeará.
- Para salir del modo de bloqueo, mantenga presionado el botón de bloqueo durante 3 segundos hasta que ya no se muestre el icono.



Alarma de Puerta

- Cuando la puerta del refrigerador está abierta por más de 1 minuto, el timbre sonará para recordar a los usuarios que cierren la puerta. Una vez cerrada la puerta, el sonido de la alarma se detendrá automáticamente.

Refrigerador cámara



- La cámara frigorífica se utiliza principalmente para almacenar alimentos que se conservan durante un tiempo breve.
- La cámara del frigorífico es adecuada para almacenar frutas, verduras, bebidas y otros alimentos que se comerán recientemente. Se sugiere sellar los alimentos y luego ponerlos en el refrigerador.
- Secciones sugeridas de la cámara del refrigerador para diversos alimentos

1. Bandeja superior: productos lácteos, alimentos olorosos, etc...
2. Estante de vidrio: alimentos de trigo, leche, etc...
3. Cajón: frutas, verduras, etc...

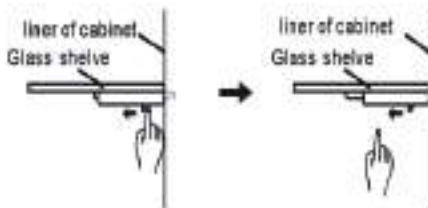

Caja de frutas y verduras

- La cámara de refrigeración tiene una caja de frutas y verduras, que puede retener la humedad de las frutas y verduras y mantener la humedad de la caja adecuada. Es adecuado para almacenar frutas y verduras.
- Estantes de vidrio Al retirar el estante de vidrio, presione el pasador móvil debajo del estante con ambas manos y empuje hacia adentro al mismo tiempo. Luego se quitará el estante de vidrio

Cámara de congelación

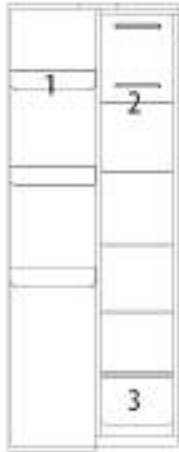

- La cámara de congelación se utiliza para congelar alimentos, almacenar alimentos profundamente congelados y hacer cubitos de hielo. Puede conservar los alimentos durante mucho tiempo.

- La cámara de congelación es adecuada para conservar la frescura de los alimentos durante mucho tiempo. Al almacenar la carne, se sugiere cortar la carne en trozos que sean fáciles de sacar y marcar la fecha de congelación para evitar que los alimentos excedan el límite de tiempo.

- Secciones sugeridas de la cámara de congelación para diversos alimentos y variedad
- 1 Botellero superior: artículos pequeños congelados;
- 2 Estante de vidrio: alimentos congelados, como pescados, carnes y helados;
- 3 Cajón: alimentos congelados envasados, etc...

Cajón de la cámara de congelación

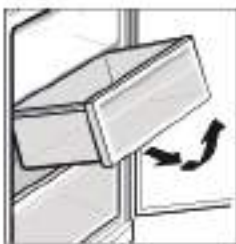

- El cajón superior de la cámara de congelación puede congelar y almacenar alimentos de gran volumen, y el cajón inferior se utiliza principalmente para almacenar alimentos congelados.

La comida, especialmente la comida aceitosa que se almacenó en el refrigerador, evite el contacto directo con el revestimiento.

PRECAUCIÓN: Las manchas de aceite o de sopa de comida aceitosa deben limpiarse inmediatamente para evitar el contacto prolongado con el revestimiento que puede provocar la corrosión y el agrietamiento del revestimiento.

Instrucciones para almacenar alimentos

- Cuando almacene alimentos congelados, colóquelos en el interior de la cámara de congelación, que no sea el estante para botellas.
- No coloque alimentos envasados o enlatados en la cámara de congelación.
- Antes de poner alimentos calientes en el refrigerador, primero enfrielos a temperatura ambiente; de lo contrario, aumentarán el consumo de energía.
- Divida los alimentos en trozos adecuados y empaquételos por separado, que son fáciles de congelar por completo y no se congelarán juntos.
- Los materiales de envasado deben ser inodoros, herméticos, estancos al agua y libres de contaminación, por lo que los alimentos envasados no se contaminan fácilmente con otros olores.
- No coloque demasiados alimentos frescos en la cámara de congelación una vez, preferiblemente sin exceder el valor de la capacidad de congelación del refrigerador. Los alimentos derretidos no se pueden volver a congelar, a menos que se conviertan en platos; de lo contrario, la calidad de su servicio se verá afectada.
- No se deben colocar botellas o recipientes de vidrio en la cámara de congelación o en la salida de aire del conducto de la cámara de refrigeración; de lo contrario, los alimentos no pueden bloquear la salida de aire; de lo contrario, circulación de aire anormal

Consejos para ahorrar energía

- Asegúrese de mantener el frigorífico alejado de fuentes de calor y de agua
- Antes de almacenar alimentos calientes, enfrielos a temperatura ambiente y luego cierre
- la puerta a tiempo, reduzca la frecuencia de apertura y acorte
- Al descongelar alimentos congelados, puede ponerlos en la cámara de refrigeración, lo que ayudará a refrigerar la
- Asegúrese de que el sensor de temperatura no esté cubierto ni bloqueado por alimentos y mantenga una distancia adecuada con los alimentos.

3. LIMPIEZA Y MANTENIMIENTO

Antes de limpiar o realizar tareas de mantenimiento en la placa de cocción de gas, desconéctela de la fuente de alimentación eléctrica.

Para prolongar la vida útil del refrigerador es absolutamente indispensable que se limpie con cuidado, a fondo y, por lo general, tenga en cuenta lo siguiente:

- Las partes esmaltadas y la parte externa deben lavarse con agua tibia sin usar polvos abrasivos ni sustancias corrosivas que puedan arruinarlas;
- Las puertas de vidrio deben limpiarse con limpia vidrios o alcohol, con un paño nuevo.
- Las otras partes de acero se pueden manchar si se mantiene el contacto con agua calcárea de alta concentración o con detergentes corrosivos (que contienen fósforo). Para prolongar la vida útil, recomendamos que estas partes se enjuaguen bien con agua y que se sequen soplándolas. También es una buena idea limpiar cualquier derrame.
- Después de que la nevera está usándose, el exterior debe limpiarse con un paño húmedo para eliminar el polvo o los restos de comida.
- Se sugiere mantener el refrigerador una vez al mes;
- Desenchufe el cable de alimentación para evitar descargas eléctricas;
- Utilice un paño húmedo o detergente neutro (esencia limpiadora) para limpiar
- La contaminación por aceite y otra suciedad. Luego limpie completamente el detergente.
- No use detergentes alcalinos, jabón en polvo, gasolina y alcohol, talco, etc. .; de lo contrario, los abrigos o plásticos pueden estar dañado
- Limpie regularmente el cuerpo del refrigerador y limpie el polvo del suelo para mantener limpio el refrigerador.



Inspecciones después del mantenimiento:

1. Si hay daños en la línea de alimentación y el enchufe;
2. Si hay polvo en el enchufe de alimentación;
3. Si hay calor anormal en el enchufe; 4. Si el zócalo está flojo;
4. Si el enchufe está totalmente insertado

Nota:

Si la línea de alimentación y el enchufe están dañados y existen polvos, pueden producirse descargas eléctricas o incendios; Después de desconectar el enchufe, deben transcurrir 5 minutos antes de volver a enchufarlo; No ponga las manos debajo del refrigerador para evitar lastimarse.

De vacaciones

- Cuando quiera irse de vacaciones, es mejor hacer que el refrigerador funcione continuamente y dejar alimentos que puedan almacenarse por un tiempo breve. Si desea detener el refrigerador, retire todos los alimentos, desconecte el enchufe de alimentación, limpie completamente el interior del refrigerador y abra la puerta para evitar que se produzcan olores anormales.

En corte de energía

- Generalmente, una falla de energía a corto plazo no afectará la temperatura del refrigerador de manera brusca. Sin embargo, si el corte de energía dura mucho tiempo, deberá reducir la frecuencia de apertura del refrigerador y no colocar alimentos frescos en el refrigerador (evitar que el aumento de la temperatura del refrigerador se acelere).
- Si sabe que se acerca un corte de energía, puede activar la función "Super Freezer" con anticipación para mantener la temperatura del refrigerador al valor más bajo.

Cerrar

- Generalmente, no se sugiere detener el refrigerador o apagar el interruptor de encendido; de lo contrario, la vida útil del frigorífico puede verse afectada.

Mantenimiento

Fallo del botón

Verifique el tablero de control si el refrigerador está en modo de bloqueo. Cuando está en modo de bloqueo, todos los botones no pueden funcionar.

Bajo voltaje, el compresor no puede arrancar.

Debe comprar presurizador de más de 1000W cuando el área de instalación del electrodoméstico, es mejor para proteger su refrigerador.

Mucho tiempo para empezar

Cuando la temperatura ambiente es demasiado alta, se necesitará mucho tiempo para encender el aparato.

Las vigas del medio se sienten calientes

Las vigas del medio se sienten calientes después de un período de tiempo de funcionamiento del aparato, pertenece al fenómeno normal.

Gotas de rocío

Cuando el aire exterior fluye hacia la superficie interior fría del frigorífico, se pueden formar gotas de rocío.

Si la humedad del lugar de instalación es alta o durante la temporada de lluvias, se pueden formar gotas de rocío en el lado exterior del refrigerador. Este es un fenómeno natural que ocurre durante el clima húmedo, limpie las gotas de agua con un paño seco.

Ruido

Cuando opere el refrigerador por primera vez, el refrigerador funcionará a alta velocidad para enfriarse rápidamente y el sonido puede parecer más fuerte. Cuando la temperatura interna cae por debajo de cierto nivel, el ruido disminuirá.

Cuando la operación del compresor está comenzando o terminando; varias partes expandiéndose / contrayéndose o varios dispositivos de control operando o cambiando la temperatura dentro del refrigerador, escuchará los sonidos, estos son sonidos normales.

Compresor caliente

Cuando esté funcionando, la temperatura exterior del compresor es superior a 80 °C, no toque el compresor, puede causar lesiones graves.

Compresor de larga duración

Cuando la temperatura ambiente es demasiado alta o se colocan demasiados alimentos frescos en el frigorífico, se tardará mucho en enfriarse hasta que el aparato funcione a la temperatura programada.

Falla	Posible Causa	Solución
Sin pantalla en el panel de visualización	El enchufe de red del aparato no está en la propiedad socket. La mecha para el suministro doméstico está apagada	Compruebe si la alimentación está encendida: los fus deben estar encendidos
Sonido de alarma	La puerta está ligeramente abierta o no está cerrada más de 1 minuto	Cierre la puerta por completo
El compresor no funciona	<ul style="list-style-type: none">• Está bajo modo de descongelación• La energía no está bien conectada	Es normal para la descongelación: Compruebe si la alimentación está bien conectada
Compresor funciona demasiado tiempo	<ul style="list-style-type: none">• La nevera ha estado recientemente desconectada durante un período de tiempo• Poner demasiada comida fresca o caliente• Las puertas se abren con demasiada frecuencia o demasiado tiempo	<ul style="list-style-type: none">• La nevera tarda unas horas en enfriarse por completo• Los alimentos calientes harán que la nevera funcione más tiempo hasta que se alcance la temperatura deseada• El aire caliente que entra en la nevera hace que funcione más tiempo. Abra la puerta con menos frecuencia.
Ruido vibratorio	<ul style="list-style-type: none">• El suelo es desigual o débil• Los artículos colocados en la parte superior de la nevera están vibrando• La nevera está tocando paredes o gabinetes	<ul style="list-style-type: none">• Asegúrese de que el suelo esté nivelado y sólido y pueda soportar adecuadamente la nevera• Eliminar elementos• Mueva la nevera para que no toque la pared o los gabinetes



DRIJA

1 YEAR WARRANTY

DIGITAL INVERTER
10 YEARS WARRANTY ON THE COMPRESSOR

Silver

Refrigerator and Freezer



INVERTER
Efficient Technology



WE USE R600a REFRIGERANT
Environmentally friendly, lower your carbon foot print and highly efficient.



SCAN FOR MORE INFORMATION

USER MANUAL
435 Litros
15.4 Pies Cúbicos

NOTE: To purchase accessories and / or spare parts for this product, contact us at the Contact Center (depending on the number of your country that indicates the warranty certificate or our social media)



Table of Contents

Warning

Warning-----	1
--------------	---

Safety and warning information

Basic safety symbol-----	5
Appliance connection -----	5
LED light -----	5
Safety and warning information-----	5

Product Introduction

Product features -----	8
Product components -----	9
Installation dimension-----	10

Installation

Transportation-----	11
Where to install your unit -----	11
Adjustable plastic feet -----	11
Door rack -----	11

Operation

Before use -----	12
Starting -----	13
Control panel -----	13
Feature selection -----	13
Freezer chamber settings -----	14
Refrigerator chamber settings -----	14
Lock/unlock button -----	14
Open door alarm -----	14
Fridge compartment switch off/on -----	14
Refrigerator chamber -----	15
Freezing chamber -----	15
Instructions for storing foods -----	16
Storage of foods -----	16

Maintenance

Defrosting -----	19
Cleaning -----	19
General information -----	19
Energy saving tips -----	19
Normal phenomena -----	20
Troubleshooting -----	21

Warning

⚠ CAUTION

- This appliance can be used by children aged from 8 years and above and persons with reduced physical, sensory or mental capabilities or lack of experience and knowledge if they have been given supervision or instruction concerning use of the appliance in a safe way and understand the hazards involved. Children shall not play with the appliance. Cleaning and user maintenance shall not be made by children without supervision.
- Children aged from 3 to 8 years are allowed to load and unload refrigerating appliances.
- This appliance is not intended for use by persons (including children) with reduced physical, sensory or mental capabilities, or lack of experience and knowledge, unless they have been given supervision or instruction concerning use of the appliance by a person responsible for their safety.
- Children should be supervised to ensure that they do not play with the appliance.

The refrigerant isobutene(R600a) is contained within the refrigerant circuit of the appliance, a natural gas with a high level of environmental compatibility, with which is nevertheless flammable.

During transportation and installation of the appliance, ensure that none of the components of the refrigerant circuit becomes damaged.

The refrigerant (R600a) is flammable.



Symbol ISO 7010 W021 Warning;

Risk of fire/flammable materials!

1. **WARNING:** The appliance must be positioned so that the plug is accessible.
2. **WARNING:** If the power cord is damaged, it must be

Warning

replaced by the manufacturer, its service agent or similarly qualified person to avoid any hazards.

3. **WARNING:** Keep ventilation openings, in the appliance enclosure or in the built-in structure, clear of obstruction.

4. **WARNING:** Do not use mechanical devices or other means to accelerate the defrosting process, other than those recommended by the manufacturer.

5. **WARNING:** Do not damage the refrigerant circuit.

6. **WARNING:** Do not use electrical appliances inside the food storage compartments of the appliance, unless they are of the type recommended by the manufacturer.

7. **WARNING:** This unit uses R600a as the refrigerant and cyclopentane as the foaming agent, both of these materials are easily burnt, when discarding the unit it should be kept away from sources of extreme heat.

8. **WARNING:** Danger of electrical shock, the unit is used yellow-green grounding wire of this appliance must be grounded before operation.

9. **WARNING:** When the refrigerator is discarded after use please follow all local laws and regulations.

10. **WARNING:** The refrigerant and insulation blowing gas are flammable. Disposing of the refrigerant can only be done at authorized waste disposal centers. Do not expose the refrigerant or insulation to extreme heat or an open flame.

11. **WARNING:** Do not store explosive substances such as aerosol cans with a flammable propellant in this appliance.

12. **WARNING:** When positioning the appliance, ensure the supply cord is not trapped or damaged.

Warning

13. **WARNING:** Do not locate multiple portable socket-outlets or portable power supplies at the rear of the appliance.

14. **WARNING:** To avoid contamination of food, please respect the following instructions:

- Opening the door for long periods can cause a significant increase of the temperature in the compartments of the appliance.
- Clean regularly surfaces that can come in contact with food and accessible drainage systems.
- Clean water tanks if they have not been used for 48h; flush the water system connected to a water supply if water has not been drawn for 5 days.
- Store raw meat and fish in suitable containers in the refrigerator, so that it is not in contact with or drip onto other food.
- Two-star frozen-food compartments are suitable for storing pre-frozen food, storing or making ice-cream and making ice cubes.
- One-, two- and three-star compartments are not suitable for the freezing of fresh food.
- If the refrigerating appliance is left empty for long periods, switch off, defrost, clean, dry, and leave the door open to prevent mould developing within the appliance.

15. **WARNING:** Risk of child entrapment.

Before you throw away your old refrigerator or freezer:

- Take off the doors.
- Leave the shelves in place so that children may not easily climb inside.

16. **WARNING:** Before performing any type of

Warning

installation or cleaning, disconnect the refrigerator from the power source and reset the temperature controls to the desired setting(s).

When you are finished, reconnect the refrigerator to the electrical source and reset the temperature controls to the desired setting.

17. **WARNING:** This appliance is intended to be used in household and similar applications such as:

- staff kitchen areas in shops, offices and other working environments;
- farm houses and by clients in hotels, motels and other residential type environments;
- bed and breakfast type environments;
- catering and similar non-retail applications.

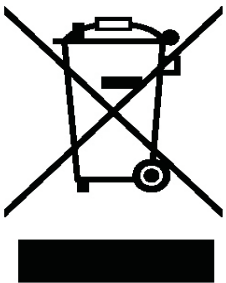

This marking indicates that this product should not be disposed with other household wastes throughout the EU. To prevent possible harm to the environment or human health from uncontrolled waste disposal, recycle it responsibly to promote the sustainable reuse of material resources.

To return your used device, please use the return and collection systems or contact the retailer where the product was purchased. They can take this product for environmental safe recycling.

Safety and Warning Information

Basic safety symbol

This guide contains many important safety messages. Always read and obey all safety messages.



This is the safety alert symbol. It alerts you to warnings that will inform you of any potential hazards that could hurt or kill you. These messages will also help protect your unit from damage. All safety messages will be preceded by the safety alert symbol and the hazard signal word DANGER, WARNING, or CAUTION. These words mean:



You could be killed or seriously injured if you don't follow the instructions.



You may be killed or seriously injured if you don't follow the instructions.



Indicates an imminently hazardous situation which if not avoided, may result in minor or moderate injury or product damage only.

Appliance connection



The appliance is applicable to 115V/60Hz only, and the allowable voltage fluctuation range is 98~132V.

In order to ensure safety, the socket and its cable must be able to withstand the current of above 15A.

LED light

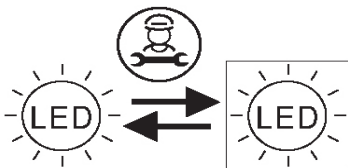

Replaceable (LED only) light source by a professional.

Safety and warning information

To reduce the risk of fire, electric shock, or injury to persons when using your product, basic safety precautions should be followed, including the following.

Read all instructions before using this appliance.

Safety and Warning Information

Safety and warning information



If you believe there is refrigerant leaking, do not touch the unit or the power outlet, ventilate the room and if possible turn your unit off using the circuit breaker. Call the manufacturer immediately.



Refrigerant will cause serious injury when coming into contact with the skin or eyes. If this happens please immediately seek out medical treatment.

Make sure to use a grounded power outlet. Consult a qualified electrician or service person if the ground-ing instructions are not completely understood, or if you have doubts on whether the appliance is properly grounded.



Wait for 5 minutes or longer before reconnecting the power cord. Failure to do so may cause the freezer to fail.

The incorrect grounding may cause breakdown and/or electric shock.

A dedicated outlet should be used. Using several devices at one outlet may cause fire.

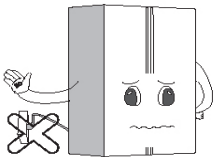

Do not allow the power plug to face upward or to be squeezed at the back of the fridge. Water may be flown into or the plug may be damaged, which can cause fire or injury.



Do not allow the power cord bent or pressed by the heavy object to be damaged.

Unplug the power cord when cleaning, handling the interior lamp of the fridge.

Failure to do so may result in a electric shock or other injury.

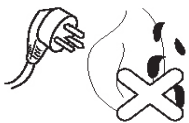

Remove water or dust from the power plug with a dry clean cloth, do not use wet hands touch it and insert it with the ends of the pins securely connected.

Do not use the fridge for non-domestic purposes (storing medicine or testing material, blood, using on a ship, etc.) It may cause an unexpected risk such as fire, electric shock, deterioration of stored material or chemical reaction.

Do not use or store inflammable materials ether, benzene, alcohol, medicine, liquid propane gas, spray or cosmetics near or in the fridge. It may cause explosion or cause a fire.

Do not put any glassware that is not design for use in a fridge or freezer inside. The glass may crack or break which can lead to injury.

Do not place the heavy object or the dangerous objects such as: cup, flower vase, cosmetics, medicine or any containers with water in the fridge.

It may be dropped and cause injury, fire or electric shock when opening or closing the door.

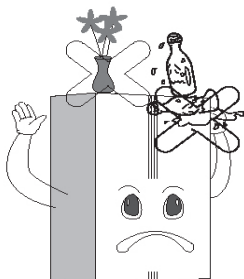

Safety and Warning Information

Safety and warning information

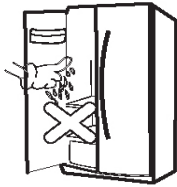

Do not touch food or containers in the freezer with wet hands. It may cause frostbite.

Do not spray water at the outside or the inside of the fridge do not clean it with benzene or thinner.

Do not clean the unit with any acidic cleaners, abrasive brushes, sharp tools, and/or any cleaner that contains benzene.

Do not use a drier to dry the inside of the unit, nor light a candle to remove odour. It may cause an explosion or fire.

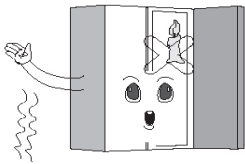

Do not cling to the door or the trays of the door. It may make the fridge fall down and cause serious injuries or even death. Especially, do not allow the children to do the above.

Do not put ice in a thin crystal cup or ceramic ware. It may break cup or ceramic ware to cause injury.



Do not allow anyone except a qualified service person to disassemble, repair, or alter the fridge. Unless directed by the manufacturer. It may cause injury, electric shock or fire.

This appliance is intended to be used in household and similar applications such as:

- staff kitchen areas in shops, offices and other working environments;
- farm houses and by clients in hotels, motels and other residential type environments;
- bed and breakfast type environments;
- catering and similar non-retail applications.

Do not install the fridge in a wet or high humidity environment. Failure to do so will cause premature deterioration, cause the unit to run more frequently and can cause an electrical shock.

Install the appliance in a dry, well-ventilated room.

The appliance should be placed close to the wall outlet, it is easy to cut off the power supply at the time of the accident.

Do not expose the unit to extreme heat or any open flame.

Keep your unit in a well ventilated area, make sure if the unit is built-in that there is adequate air flow around the unit.

Do not cover or obstruct the exhaust area on the back of your unit, failure to do so may cause electrically shock or injury. It may cause electric shock or injury.

Product Introduction

Product features

This unit contains super freeze, energy-savings, noise reduction, optimal refrigeration are preset options for your unit.

Precise temperature control

Microcomputer control systems are able to separately control both the fridge and freezer more accurately.

Automatic defrosting

This unit is equipped with a program that controls the frequency and duration of defrosting your freezer. This will make sure that you never need to manually defrost the freezer.

LED display and temperature controls

The control board respectively displays the fridge and freezer temperatures. To change the setting in either section simply press the up or down arrow depending on the change you would like made.

Tempered glass, safe and reliable

Tempered glass, is safe and reliable, easy to clean and durable.

Easy clean and removable door seal

The door seal(s) are easy to remove and clean, allowing the product to operate efficiently for longer.

Door-open alarm system

If you leave any of your doors open for longer than 1-minute the alarm system will remind you to close the door.

Product Introduction

Product components

The layout of items below are subject to change without notice, and may not look or come setup as seen in the picture below.

The appearance and specifications of the actual product may differ depending on the model.

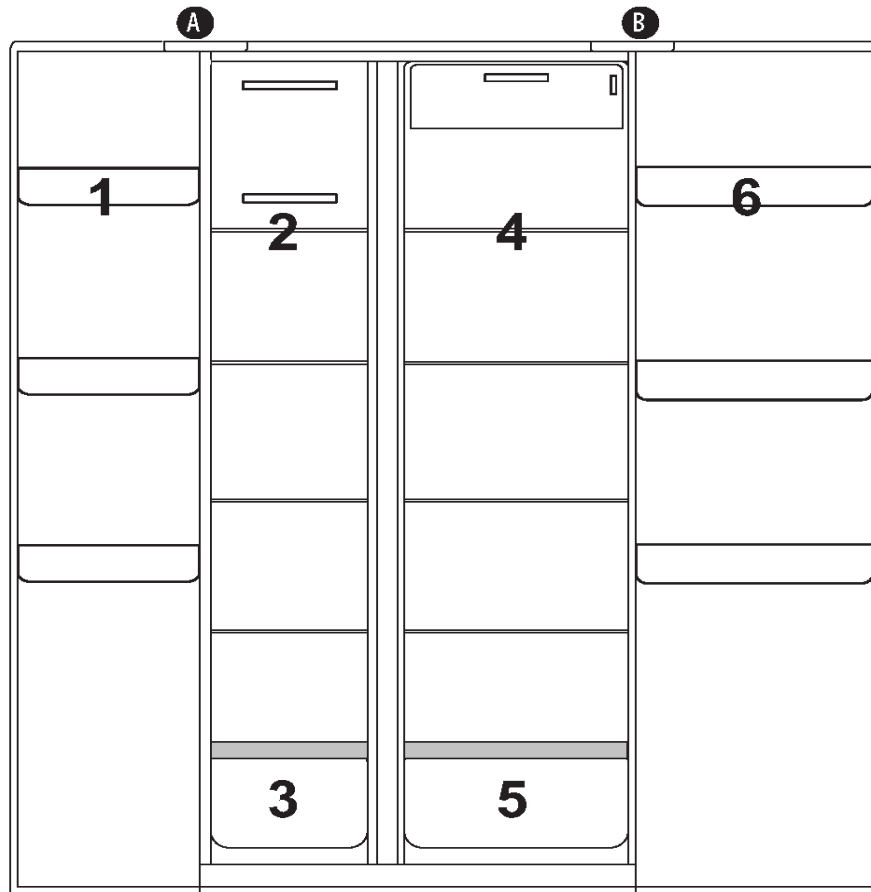

A Freezer compartment

B Refrigerator compartment

- 1 Freezer door rack
- 2 Freezer glass shelves
- 3 Freezer drawer

- 4 Refrigerator glass shelves
- 5 Crisper
- 6 Refrigerator door rack

Product Introduction

Installation dimension

Select a good location to place your appliance where it is flat and easy to use. Avoid placing the unit near heat sources, direct sunlight or moisture.

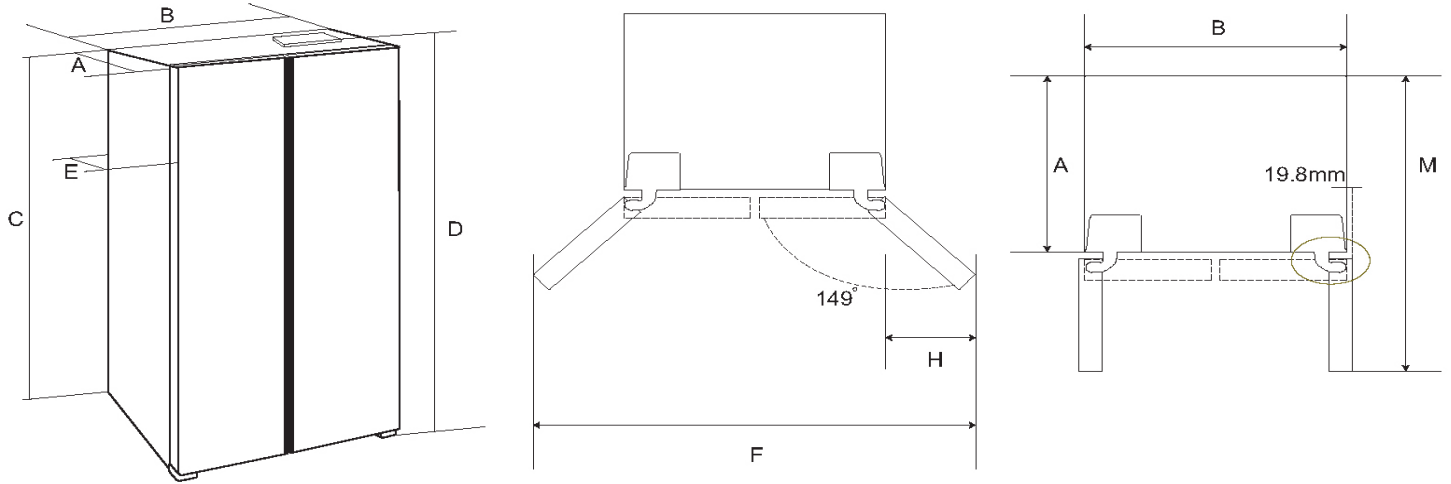

A	B	C	D	E	F	H	M
551	836	1726	1780	636	1521	382	1006

The above figures are a guideline for installation purposes. The actual dimensions of the unit may vary slightly.

To ensure that your unit works at peak efficiency please maintain sufficient space around your unit as outlined on the next page.

Installation

Transportation



Do not carry the refrigerator horizontally or by laying it down.

Do not carry the refrigerator by holding the door or handle; the refrigerator shall be carried by lifting the bottom.

This unit should never be moved alone, two people are required to safely lift or move your unit.

Where to install your unit

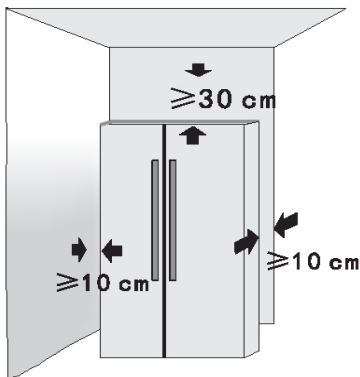

The refrigerator must be placed on hard, flat ground; if cushioning is needed, stable, hard, nonflammable cushion blocks shall be used.

DO NOT USE THE FOAM PACKAGING AS CUSHIONING BLOCKS!

The unit shall be kept away from damp locations where water is present. Water or dirt should be removed from any surface of the unit as soon as possible using a soft cloth. This will help prevent rust and will help your unit run at peak efficiency.

Place the refrigerator in a well-ventilated place, reserve a certain space around and behind the refrigerator, and do not cover or block the air grille on the rear cover plate of compressor at the back of refrigerator; Keep the refrigerator away from heat source or direct sunlight.

Adjustable plastic feet

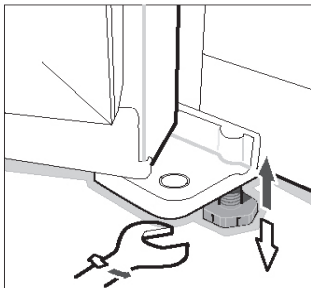

When the refrigerator stays in the packing box, plastic feet are in tightened state. After carrying it out from the packing box for placement, please make sure to adjust two front plastic feet until the height is suitable; just adjust two plastic feet with a wrench or directly by hand.

Plastic feet and rear rollers must touch the ground to prevent the refrigerator from movement, vibration or noise. When moving the refrigerator, adjust plastic feet counterclockwise to keep them off the ground, and then push the refrigerator gently to move it.

Door rack

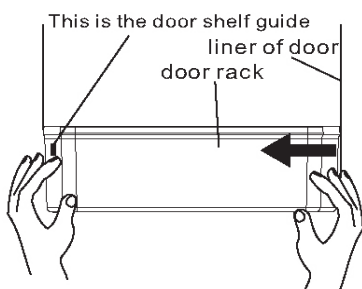

Disassembly: Hold both sides of the door rack with both hands. Push it from the side without the guide and push it inward as seen in the diagram. Push until the edge of the door rack is separated from the groove of the liner.

Installation : Hold both sides of the door rack with both hands. Install the buckle of the guide side at first. Then push the other side inward slightly, the guide will then click into place and the door rack will be installed. Please make sure it is installed properly before use.

Operation

Before Use

This refrigerating appliance is not intended to be used as a built-in appliance.

Remove all of the packaging, including the foam backing at the bottom of the unit and the tape that fixes the shelves and door bins inside.

Place the refrigerator to a proper position, and adjust the feet to level. It is recommended to wipe out your unit with a warm soapy cloth and dry it thoroughly before use.

Place the refrigerator and adjust to level, clean it, let the refrigerator stand for above 4-6 hours, and then power the unit on. This helps make sure that the oil from the compressor has settled properly, and will help your unit run normally.

Operation

Starting

Connect the power cord, and turn on the power switch.

Upon startup for the first time, the screen will display respective set temperature values (the temperature of the fridge section is set to 5°C, the temperature of the freezer is set to -18°C).

The default mode is energy saving upon startup: The screen displays for 20s and then goes off. This mode to save energy and prolong the service life of LED lights.

Control panel

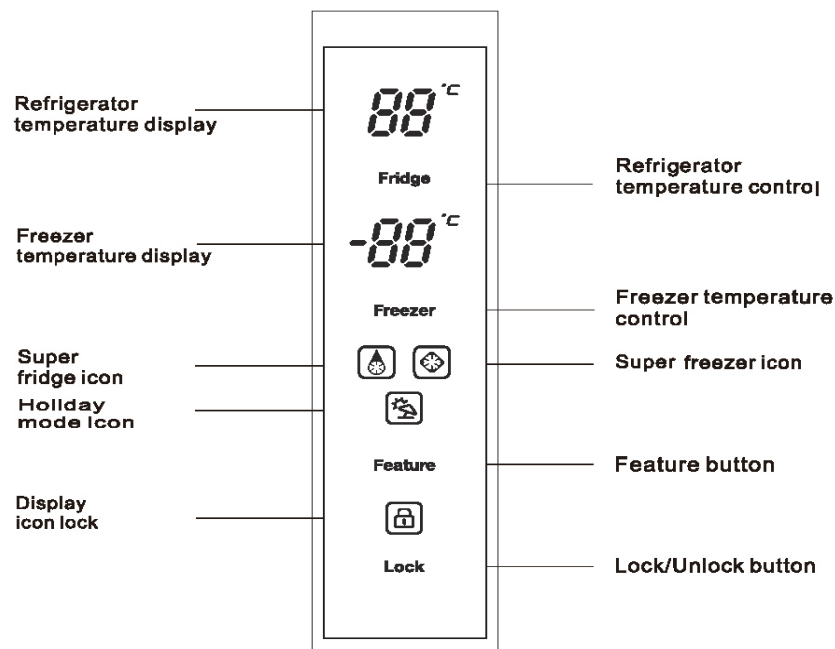

Feature selection

Each press of the “Feature” button will cycle through the operating modes.

Holiday Mode - the refrigerator will run at 6°C while the freezer will operate at -15°C.

Super freezer mode – When the super freezer mode is selected, the compressor will operate continuously to freeze foods faster, and keep them fresh. The super freezer mode will automatically turn off either after 24h of operation, or when the freezer reaches -28°C. The super freezer icon will turn off, and the freezer will continue to operate at the normal set temperature.

Super fridge mode – When the super fridge mode is selected, the fridge compartment reaches the set temperature in the shortest period, in order to keep the food as fresh as possible. Under this mode, the set temperature of the fridge compartment locks on 0°C. The program runs 150mins maximally then exits automatically, the super fridge icon goes out, which represents the super fridge function is disabled, the set temperature returns to the last one before the super fridge mode operates.

Operation

Freezer compartment settings

The default temperature of the freezer is -18°C . To change the temperature press the "Freezer" button to cycle through the set temperatures.



Freezer



Set Temperature

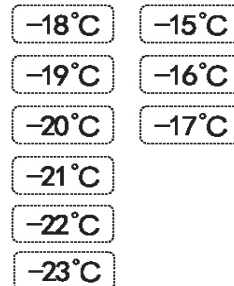

CAUTION: Do not put fresh foods directly on the frozen foods.

Refrigerator compartment settings

The default temperature of the refrigerator is 5°C . To change the temperature press the "Fridge" button to cycle through the set temperatures.



Fridge



Set Temperature

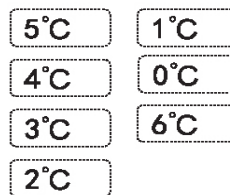

Lock/unlock button

This product has button lock function.



Lock



- Press the "Lock" button will enable lock mode and the lock icon will be visible.
- While the refrigerator is in this mode the other buttons on the control panel will not function, when the buttons are touched a chime will sound and the lock icon will flash.
- To exit lock mode press and hold the lock button for 3 seconds until the icon is no longer displayed.

Open door alarm

When the refrigerator door is open for above 1 min, the buzzer will alarm to remind users to close the door. After the door is closed, the alarm sound will stop automatically.

Fridge compartment switch off/on

Long press "fridge" button for 5 or 10 seconds to set fridge compartment on/off, when fridge compartment is switched off, the fridge temperature digital display will go off; under the fridge compartment switched off state, long press "fridge" button for 5 or 10 seconds to restart fridge function.

Operation

Refrigerator chamber

The fridge compartment should mainly be used to store food that will be consumed in a short time.

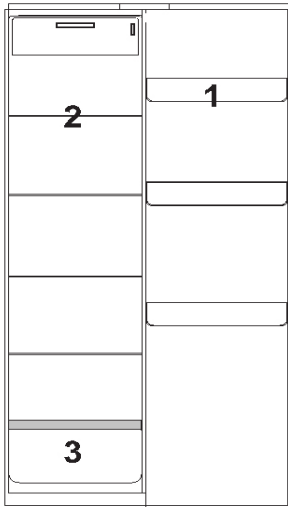

- 1 Refrigerator door rack
- 2 Refrigerator glass shelves
- 3 Crisper

Freezing chamber

The freezing chamber is used to freeze foods, store deeply frozen foods and make ice cubes. It can preserve foods for a long time.

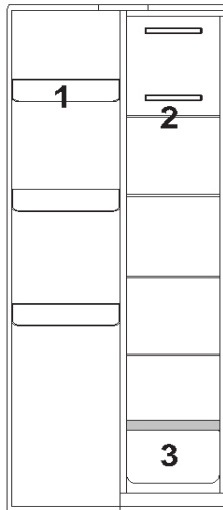

- 1 Freezer door rack
- 2 Freezer glass shelves
- 3 Freezer drawer



CAUTION

The food especially the oily food which stored in refrigerator ,please avoid the direct contact with the liner. When the interior stained with oil or oily food soup stains, should be cleaned immediately to avoid the long contact with the liner which may lead to the liner corrosion and cracking.

Operation

Instructions for storing foods



- When storing freezing foods, put them to the inside of freezing chamber, other than the bottle rack.
- Do not put bottled or canned foods into the freezing chamber to prevent frost cracking. Before putting hot foods into the refrigerator, cool them to room temperature first; otherwise, they will increase power consumption.
- Mark the freezing date on the packaging bag according to different storage lives of foods, so as to prevent foods from exceeding the time limit.
- Divide foods into proper pieces and package them separately, which are easy to freeze thoroughly and will not frozen together.
- The packaging materials shall be odorless, airtight, watertight and pollution-free, so packaged foods are not easy to taint by other odor, without quality reduction.
- Do not put too many fresh foods into the freezing chamber once, preferably not exceeding the freezing capacity value of refrigerator.
- Melted foods can not be frozen again, unless they are made into dishes; otherwise, their service quality will be affected.
- Glass bottles or glass containers shall not be placed into the freezing chamber or at the air outlet of refrigerating chamber duct; otherwise, they may explode.
- Foods can not block the air outlet; otherwise, abnormal air circulation will be caused.

Storage of foods

Your appliance has the accessories as the "Structure illustration" showed in general, with this part instruction you can have the right way to storage your food. The glass shelves and crisper can be removed to store food if needed.

Note: Food is not allowed to touch directly all surfaces inside the appliance. It has to be wrapped separately in aluminum sheet or in cellophane sheet or in airtight plastic boxes

Precautions for internal and external cleaning of refrigerator:

Before cleaning, always turn off the power switch, disconnect the power plug.

During cleaning, make sure that no water will enter the switch, control panel, door lamp and top control box.

Remove dirt from the outside of refrigerator with mild cleaner, then wipe with clean soft cloth, and let the refrigerator dry naturally.

When cleaning door sealing strip, always use clean water, wipe with dry cloth and let it dry naturally. Wet soft cloth with warm water or neutral cleaner to wipe the refrigerator body except the door sealing strip.

It is forbidden to flush the refrigerator directly with water, which will affect electrical insulation properties, etc.

It is forbidden to clean the refrigerator with metal wipers, wire brushes, coarse abrasive cleaners, strong alkaline detergents, or flammable or toxic cleaning fluids.

Dairy foods and eggs

Most pre-packed dairy foods have a recommended 'use by/best before/best by/ date stamped on them. Store them in the fridge compartment and use within the recommended time.

Operation

Storage of foods

Butter can become tainted by strong smelling foods so it is best stored in a sealed container.
Eggs should be stored in the fridge compartment.

Red meat

Place fresh red meat on a plate and loosely cover with waxed paper, plastic wrap or foil.
Store cooked and raw meat on separate plates. This will prevent any juice lost from the raw meat from contaminating the cooked product.

Poultry

Fresh whole birds should be rinsed inside and out with cold running water, dried and placed on a plate. Cover loosely with plastic wrap or foil
Poultry pieces should also be stored this way. Whole poultry should never be stuffed until just before cooking, otherwise food poisoning may result.

Fish and seafood

Whole fish and fillets should be used on the day of purchase. Until required refrigerate on a plate loosely covered with plastic wrap, waxed paper or foil. If storing overnight or longer, take particular care to select very fresh fish.

Whole fish should be rinsed in cold water to remove loose scales and dirt and then patted dry with paper towels. Place whole fish or fillets in a sealed plastic bag.

Keep shellfish chilled at all times. Use within 1-2 days.

Precooked foods and leftovers

These should be stored in suitable covered containers so that the food will not dry out.

Keep for only 1-2 days.

Reheat leftovers only once and until steaming hot.

Vegetable container

The vegetable container is the optimum storage location for fresh fruit and vegetables.

Take care not to store the following at temperatures of less than 6°C for long periods: Citrus fruit, melons, aborigines, pineapple, papaya, curette, passion fruit, cucumber, peppers, tomatoes.

Undesirable changes will occur at low temperatures such as softening of the flesh, browning and/or accelerated decaying

Do not refrigerate avocados (until they are ripe), bananas and mangoes.

FOOD	Location(Refrigerator chamber)
Butter, cheese	Upper door rack
Eggs	Door rack
Fruit, vegetables, salad	Crisper
Meat, sausage, cheese, milk	Lower area (lowest shelf 1 crisper cover)
Dairy products, canned food, cans	Upper area or door rack
Drinks, bottles, tubes	Door rack
FOOD	Location(Freezer chamber)
Small frozen food	Door rack
Packaged frozen foods	Freezer drawer
Fish,meat,ice cream	Lower area(lower shelf or drawer)

Operation

Storage of foods

Note: Food is not allowed to touch directly all surfaces inside the appliance. It has to be wrapped separately in aluminum sheet or in cellophane sheet or in airtight plastic boxes.

Freezing and storing food in the freezer compartment

- To store deep-frozen food.
- To make ice cubes.
- To freeze food.

Note: Ensure that the freezer compartment door has been closed properly.

Purchasing frozen food

- Packaging must not be damaged.
- Use by the 'use by /best before/best by/' date.
- If possible, transport deep-frozen food in an insulated bag and place quickly in the freezer compartment.

Storing frozen food

Store at -18°C or colder. Avoid opening the freezer compartment door unnecessarily.

Freezing fresh food

Freeze fresh and undamaged food only.

To retain the best possible nutritional value, flavour and colour, vegetables should be blanched before freezing. Aubergines, peppers, zucchini and asparagus do not require blanching.

- The following foods are suitable for freezing:

Cakes and pastries, fish and seafood, meat, game, poultry, vegetables, fruit, herbs, eggs without shells, dairy products such as cheese and butter, ready meals and leftovers such as soups, stews, cooked meat and fish, potato dishes, souffles and desserts.

- The following foods are not suitable for freezing:

Types of vegetables, which are usually consumed raw, such as lettuce or radishes, eggs in shells, grapes, whole apples, pears and peaches, hard-boiled eggs, yogurt, soured milk, sour cream, and mayonnaise.

Recommended storage times of frozen food in the freezer compartment

These times vary depending on the type of food. The food that you freeze can be preserved from 1 to 12 months (minimum at -18°C).

FOOD	Storage time
Bacon, casseroles, milk	1 month
Bread, ice cream, sausages, pies, prepared shellfish, oily fish	2 months
Non-oily fish, shellfish, pizza, scones and muffins	3 months
Ham, cakes, biscuits, beef and lamb chops, poultry pieces	4 months
Butter, vegetables (blanched), eggs whole and yolks, cooked crayfish, minced meat (raw), pork (raw)	6 months
Fruit (dry or in syrup), egg whites, beef (raw), whole chicken, lamb (raw), fruit cakes	12 months

Maintenance

Defrosting

This production has automatic defrosting function, without manual operation.

Cleaning

Precautions for internal and external cleaning of refrigerator:

- Before cleaning, always turn off the power switch, disconnect the power plug.
- During cleaning, make sure that no water will enter the switch, control panel, doorlamp and top control box.
- Remove dirt from the outside of refrigerator with mild cleaner, then wipe with clean soft cloth, and let the refrigerator dry naturally.
- When cleaning door sealing strip, always use clean water, wipe with dry cloth and let it dry naturally. Wet soft cloth with warm water or neutral cleaner to wipe the refrigerator body except the door sealing strip.
- It is forbidden to flush the refrigerator directly with water, which will affect electrical insulation properties, etc.
- It is forbidden to clean the refrigerator with metal wipers, wire brushes, coarse abrasive cleaners, strong alkaline detergents, or flammable or toxic cleaning fluids.

After cleaning, connect the power plug of refrigerator, and connected with the refrigerator.

General information

On vacation

- When you want to leave for vacation, you had better to make the refrigerator operate continuously and leave foods that can be stored for a short time. If you want to stop the refrigerator, remove all foods, disconnect the power plug, clean the inside of refrigerator fully, and open the door to avoid producing abnormal odors.

At power failure

- Generally, short-term power failure will not affect the temperature of the refrigerator sharply. However, if power failure lasts for a long time, you shall reduce the opening frequency of refrigerator, and shall not put fresh foods into the refrigerator (prevent rise in the temperature of refrigerator from speeding up).
- If you know power failure is coming, you can turn on the "Super Freezer" function in advance to keep the temperature of refrigerator to the lowest value.

Shutdown

- Generally, it is not suggested to stop refrigerator or turn off the power switch; otherwise, the life of refrigerator may be affected.

Energy saving tips

- Make sure to keep the refrigerator away from heat source and direct sunlight.
- Before storing hot foods, cool them to room temperature and then put into refrigerator.
- Close the door timely, reduce the opening frequency, and shorten the opening time.
- When unfreezing frozen foods, you can put them into the refrigerating chamber, which will assist in refrigeration of the refrigerating chamber.
- Make sure that the temperature sensor is not covered or blocked by foods, and keep proper distance with foods.

Maintenance

Normal phenomena

Button failure

Please check the control board whether the fridge under lock mode. When under lock mode, all buttons can't work.

Low voltage, the compressor can't start

You should purchase pressurizer of more than 1000W when the area of the appliance installation, that's better to protect your fridge.

Long time to start

When the ambient temperature too high, it will take long time to start the appliance.

Middle beams feel hot

Middle beams feel hot after a period of time of the appliance run, it belongs to the normal phenomenon.

Dew drops

When external air flows into the cool inner surface of the fridge, dew drops can be formed. If the humidity of the installed location is high or during the rainy season, dew drops can form on the outer side of the fridge. This is a natural phenomenon that occurs during the humid weather, Wipe the water drops with a dry cloth.

Noise

When you operate the fridge for the first time, the fridge will operate at high speed to cool fast and the sound can seem louder. When the internal temperature falls below a certain level, the noise will subside.

When the operation of the compressor is starting or ending; various parts expanding/contracting or various control devices operating or temperature change within the fridge, you will hear the sounds, these are normal sounds.

Compressor hot

When working, the temperature of the compressor outer is more than 80°C, please do not touch the compressor, it may cause serious injury.

Compressor long time running

When the ambient temperature too high or put too much fresh foods into the fridge, it will take long time to cool down until the appliance run at the setting temperature.

Maintenance

Troubleshooting

Before calling for service, review this list. It may save you both time and expense. This list includes common occurrences that are not the result of defective workmanship or materials in this appliance.

Fault	Possible cause	Remedial action
No display on the display panel	The mains plug of the appliance is not in the socket properly.	Check whether the power is on.
Alarm sound	Door is slightly open or not close more than 1 minute.	Close the door completely.
The compressor do not work	It's under defrosting mode. Power is not connected well.	It's normal for defrosting; Check whether the power is connected well.
Compressor runs too long	The fridge has recently been disconnected for a period of time; Put too much fresh or hot food; Doors are opened too frequently or too long.	It takes some hours for the fridge to cool down completely; Hot food will cause the fridge to run longer until the desired temperature is reached; Warm air entering the fridge cause it to run longer. Open the door less often.
Vibrating noise	Floor is uneven or weak; Items placed on the top of the fridge are vibrating; Fridge is touching wall or cabinets.	Be sure floor is level and solid and can adequately support fridge; Remove items; Move fridge so that does not touch the wall or cabinets;

Climate class:

- Extended temperate(SN): 'this refrigerating appliance is intended to be used at ambient temperatures ranging from 10 °C to 32 °C';
- Temperate(N): 'this refrigerating appliance is intended to be used at ambient temperatures ranging from 16 °C to 32 °C';
- Subtropical(ST): 'this refrigerating appliance is intended to be used at ambient temperatures ranging from 16 °C to 38 °C';
- Tropical(T): 'this refrigerating appliance is intended to be used at ambient temperatures ranging from 16 °C to 43 °C';

Note: More data information, please scan the QR code on the energy label.

DRIJA

UP TO

2 YEARS
WARRANTY

BUILT-IN
HOME APPLIANCES



RANGE HOODS



COOKTOPS

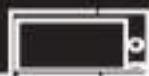

MICROWAVES



OVENS



WINE COOLERS



REFRIGERATORS



GAS WATER
HEATERS